ES

ESTUFA DE PELLETS

MANUAL DE INSTALACIÓN, USO Y MANUTENCIÓN

PT

ESTUFAS A PELLET

MANUAL PARA INSTALAÇÃO, USO E MANUTENÇÃO



LEAN PLUS







Sumario

1	SÍMBOLOS DEL MANUAL	3
2	DISTINGÜIDOS CLIENTES	3
3	ADVERTENCIAS	3
4	CONDICIONES DE GARANTÍA	3
5	REPUESTOS	4
6	ADVERTENCIAS PARA LA ELIMINACIÓN CORRECTA DEL PRODUCTO	5
7	EMBALAJE Y MOVILIZACIÓN	5
7.1	EMBALAJE	5
7.2	MANIPULACIÓN DE LA ESTUFA	5
8	CHIMENEA	5
8.1	PREMISA.....	5
8.2	CHIMENEA.....	6
8.3	CARACTERÍSTICAS TÉCNICAS	6
8.4	ALTURA-DEPRESIÓN	7
8.5	MANUTENCIÓN	7
8.6	EXTREMO DE CHIMENEA	8
8.7	COMPONENTES DE CHIMENEA	8
8.8	TOMA DE AIRE EXTERNA.....	9
8.9	CONEXIÓN CON EL CONDUCTO DE LA CHIMENEA	9
8.10	EJEMPLOS DE INSTALACIÓN CORRECTA ...	10
9	CARBURANTE	11
9.1	COMBUSTIBLE.....	11
10	INSTALACIÓN	12
10.1	PREMISA.....	12
10.2	SITIO OCUPADO	13
10.3	INSTALACIÓN GENÉRICA CON PEDESTAL... 13	
10.4	INSTALACIÓN EN LA PARED.....	14
10.5	FIJACIÓN DE SEGURIDAD	16
10.6	ENSAMBLAJE PANELES	17
10.7	CONEXIÓN ELÉCTRICA	17
10.8	ENLACE TERMOSTATO EXTERNO	18
10.9	VENTILACIÓN	18
10.10	CANALIZACIÓN AIRE CALIENTE.....	18
10.11	UTILIZACIÓN DE LA ESTUFA SIN CANALIZACIÓN.....	21
11	UTILIZO	21
11.1	ATENCIÓN	21
11.2	PREMISA.....	21
11.3	PANEL DE CONTROL.....	22
11.4	MENU USUARIO	23
11.5	ARRANQUE.....	23
11.6	REGULACIÓN ESTUFA	24
11.7	NO ENCENDIDO	24
11.8	NO ENERGÍA	24
11.9	SELECCIÓN DE TEMPERATURA	24
11.10	TEMPERATURA HUMOS.....	24
11.11	APAGADO	25
11.12	SET RELOJ	25
11.13	PROGRAMACIÓN DÍARIA	25
11.14	PROGRAMACIÓN FIN DE SEMANA	25
11.15	PROGRAMACIÓN SEMANAL	25
11.16	AJUSTE VENTILADOR	26
11.17	APAGADO DEL FUEGO EN CASO DE INCENDIO.....	26
11.18	REABASTECIMIENTO PELLETS.....	26
11.19	MANDO.....	27
12	DISPOSITIVOS DE SEGURIDAD	27
12.1	PREMISA.....	27
12.2	ALARMA "BLACK OUT"	27
12.3	ALARMA "SONDA HUMOS"	27
12.4	ALARMA "HUMOS CALIENTE"	27
12.5	ALARMA "FALHA VEN-HUMO"	28
12.6	ALARMA "NO ENCENDID"	28
12.7	ALARMA "NO PELLET"	28
12.8	ALARMA "SEGURIDA TERMICA"	28
12.9	ALARMA "FALLA PRESION"	28
12.10	ALARMA "PUERTA ABIERTA".....	28
13	MANUTENCIÓN	28
13.1	PREMISA.....	28
13.2	LIMPIEZA DEL BRASERO Y CAJON DE CENIZAS	29
13.3	LIMPIEZA DEPÓSITO Y COCLEA	30
13.4	LIMPIEZA CAMARA DE HUMOS	30
13.5	LIMPIEZA DEL CONDUCTO DE HUMOS	31
13.6	LIMPIEZA DEL ASPIRADOR DE HUMOS	31
13.7	LIMPIEZA VENTILADOR AMBIENTE.....	32
13.8	LIMPIEZA ANUAL DE LOS CONDUCTOS DE HUMOS	32
13.9	LIMPIEZA GENERAL	32
13.10	LIMPIEZA DE LAS PARTES BARNIZADA	32
13.11	SUBSTITUCIÓN DE LAS JUNTAS.....	33
13.12	LIMPIEZA DEL CRISTAL	33
14	EN CASO DE ANOMALIAS	33
14.1	ALARMAS.....	33
14.2	RESOLUCIÓN DE LOS PROBLEMAS	36
15	DATOS TÉCNICOS	38
15.1	INFORMACIÓN PARA LAS REPARACIONES	38
15.2	CARACTERÍSTICAS	39

1 SÍMBOLOS DEL MANUAL

- Los símbolos gráficos indican a quien se refiere el asunto tratado en el párrafo (entre el Usuario y/o el Técnico Autorizado y/o el Deshollinador especializado).
- Los símbolos de ATENCIÓN significan que hay una nota importante.

	USUARIO
	TÉCNICO AUTORIZADO (que se refiere EXCLUSIVAMENTE al Fabricante de la estufa o al Técnico Autorizado del Servicio de asistencia técnica aprobado por el Fabricante de la estufa)
	DESHOLLINADOR ESPECIALIZADO
	ATENCIÓN: LEER ATENTAMENTE LA NOTA
	ATENCIÓN: POSIBILIDAD DE PELIGRO O DE DAÑO IRREVERSIBLE

2 DISTINGUÍDOS CLIENTES

- Nuestros productos son proyectados y construydos en el respecto de las normas EN 13240 estufas de leña, EN 14785 estufas de pellet, EN 13229 chimeneas, cocinas de leña EN 12815, C.P.R. 305/2011 productos da construir, Re n. 1935/2004 Materiales y objetos en contacto con alimentos, Dir. 2006/95/CEE baja tensión, Dir. 2004/108/EC compatibilidad electromagnética.
- Para que sea posible obtener las mejores prestaciones, sugerimos leer con atención las instrucciones contenidas en el presente manual.
- El presente manual de instrucciones constituye parte integrante del producto: asegurarse que sea siempre utilizado junto con el aparato, también en caso de cesión a otro propietario. En caso de extravío pedir otra copia al servicio técnico de zona.
- Todos los reglamentos locales, incluyos los que se refieren a las normas nacionales y europeas, tienen que ser respetados durante la instalación.



En Italia en las instalaciones de implantaciones de biomasa inferiores a 35KW, se hace referencia al D.M. 37/08 y cada instalador cualificado que tenga los requisitos tiene que expedir el certificado de conformidad de la implantación instalada (el termino implantación se refiere a la estufa + chimenea + toma de aire).

- Según el reglamento (UE) n. 305/2011, la "Declaración de Prestación" es disponible en los sitios www.cadelsrl.com / www.free-point.it.

3 ADVERTENCIAS

- Todas las ilustraciones contenidas en el manual tienen fin ilustrativo e indicativo y por lo tanto podrían ser diferentes del aparato que poseen.
- El aparato a lo cual se hace referencia es lo que han comprado.
- En caso de dudas o dificultades de comprensión o en caso de problemas que no son descritos en este manual, es recomendable llamar lo antes posible su revendedor o instalador.
- Es prohibido hacer modificaciones al aparato sin autorización.

4 CONDICIONES DE GARANTÍA

La empresa garantiza el producto, **a excepción de los elementos sometidos a desgaste normal**, como se indica a continuación, por una duración de **2 (dos) años** desde la fecha de compra que se comprueba mediante:

- Un documento comprobante (factura y/o recibo fiscal) que indique el nombre del vendedor y la fecha en la cual se efectuó la venta.
- El envío del certificado de garantía relleno en el plazo de 8 días a partir de la compra.

Además, para que la garantía sea válida y eficaz, la instalación correcta y la puesta en servicio del equipo deben efectuarse exclusivamente por personal cualificado, que en los casos previstos deberá entregar al usuario una declaración de conformidad de la instalación y del buen funcionamiento del producto.

Se recomienda realizar la prueba de funcionamiento del producto antes de completarlo con sus acabados correspondientes.

Las instalaciones que no cumplan con las normas vigentes invalidan la garantía del producto, lo mismo sucede con el uso impropio y la falta de mantenimiento, tal como lo indica el fabricante.

La garantía es operativa siempre y cuando se cumplan las indicaciones y las advertencias incluidas en el manual de uso y mantenimiento que acompañan al equipo, de manera que se pueda hacer un uso correcto del mismo.

La sustitución del equipo completo o la reparación de una parte que lo compone, no amplían la duración de la garantía, la cual permanece invariable.

Por garantía se entiende la sustitución o la reparación gratuita **de las piezas que se demuestren tener defectos de fabricación.**

Para beneficiar de la garantía, en caso de un defecto manifiesto, el comprador deberá conservar el certificado de garantía y presentarlo, junto con el documento que se le entregó en el momento de la compra, en el Centro de Asistencia Técnica.

Quedan excluidos de la presente garantía todo funcionamiento defectuoso y/o daños al equipo que se deban a las causas siguientes:

- Los daños debidos al transporte y/o desplazamiento.
- Todas las partes que resulten defectuosas debido a negligencia o descuido en el uso, por mantenimiento incorrecto, por instalación no conforme con lo especificado por el fabricante (consulte siempre el manual de instalación y de uso que acompaña al equipo).
- Dimensionamiento equivocado para el uso o defectos en la instalación, es decir, el incumplimiento de las prescripciones necesarias para garantizar la ejecución en modo correcto.
- Sobrecalentamiento impropio del equipo, es decir, el uso de combustibles no conformes a los tipos y a las cantidades indicadas en las instrucciones que lo acompañan.
- Otros daños adicionales causados por intervenciones equivocadas del usuario al intentar reparar la avería inicial.
- Perjuicio debido a los daños provocados por el usuario al volver a utilizar el equipo, después de haber detectado un defecto.
- En presencia de corrosiones, incrustaciones o roturas causadas por corrientes de fuga, condensaciones, agua corrosiva o ácida, tratamientos desincrustadores efectuados de manera inadecuada, falta de agua, depósitos de lodos o de cal.
- Ineficacia de las chimeneas, de los conductos de humos o de partes de la instalación que componen el equipo.
- Daños derivados de manipulaciones indebidas del aparato, agentes atmosféricos, catástrofes naturales, actos vandálicos, descargas eléctricas, incendios.
- Instalación eléctrica y/o hidráulica defectuosa.

Se excluyen además de la presente garantía:

- Las partes sometidas a desgaste normal como juntas, vidrios, revestimientos y rejillas de fundición, partes pintadas, las manijas y los cables eléctricos, lámparas, pilotos luminosos, pomos y todas las partes que pueden extraerse del hogar.
- Las variaciones cromáticas de las partes pintadas.
- Reformas murales.
- Partes de la instalación no suministradas por el fabricante.

Las posibles intervenciones técnicas en el producto, para eliminar dichos defectos y los daños relacionados, deberán ser acordadas con el Centro de Asistencia Técnica, que se reserva el derecho de aceptar o no el encargo y que de todos modos se efectuarán fuera de la garantía, como asistencia técnica prestada en condiciones específicas acordadas según las tarifas en vigor al momento de la reparación.

Además correrán a cargo del usuario los gastos que se generen debido a la solución de las intervenciones técnicas equivocadas o a manipulaciones, e igualmente debido a factores que hayan dañado el equipo y que no dependan de defectos originales.

A excepción de los límites impuestos por la ley y por los reglamentos, quedan excluidas de garantía las medidas tomadas para la contención de la contaminación atmosférica o acústica.

La empresa declina toda responsabilidad por daños, directos o indirectos, a personas, animales o cosas, que puedan derivar del incumplimiento de las instrucciones del manual y que se refieran especialmente a la instalación, al uso y al mantenimiento del equipo.

5 REPUESTOS

Para reparaciones o ajustes que pueden ser necesarios llamar al concesionario que ha efectuado la venta o al Centro de Asistencia Técnica más cercano especificando:

- El modelo de aparato
- La matrícula
- La tipología de problema

Utilizar sólo repuestos originales que siempre se encuentran en nuestros Centros de Asistencia.

6 ADVERTENCIAS PARA LA ELIMINACIÓN CORRECTA DEL PRODUCTO

La demolición y la eliminación del producto están completamente a cargo y responsabilidad del propietario que deberá respetar las leyes vigentes en el propio País sobre seguridad, respeto y protección del ambiente. Al final de la vida útil del producto, éste no debe ser eliminado junto con los residuos urbanos.

Puede entregarse a los centros de recogida selectiva autorizados por la administración municipal, o a los revendedores que ofrecen este servicio.

Eliminar de manera selectiva el producto permite evitar posibles consecuencias negativas para el medio ambiente y para la salud, que deriven de una eliminación inadecuada, y permite recuperar los materiales que componen el producto para obtener un importante ahorro de energía y recursos.

7 EMBALAJE Y MOVILIZACIÓN



7.1 EMBALAJE

- El embalaje es constituido por cajas de cartón reciclable según las normas RESY, insertos reciclables en poliestireno expandido, paletas de leño.
- Todos los materiales de embalaje pueden ser reutilizados por uso similares o eliminables como residuos asimilables a los residuos sólidos urbanos según las normas vigentes.
- Después que el embalaje ha sido quitado hay que comprobar la integridad del producto.



Los embalajes no son juguetes y pueden provocar riesgos de asfixia o de estrangulación y otros peligros por la salud! Las personas (niños incluyos) que tienen menor capacidad psíquica y motriz o con falta de experiencia y conocimiento tienen que ser puestos lejos de los embalajes. Le estufa NO es un juguete, véase **ATENCIÓN a pág. 21**.

7.2 MANIPULACIÓN DE LA ESTUFA

Tanto en caso de estufa con embalaje como en caso de estufa sacada de su embalaje, es necesario seguir las siguientes instrucciones para la manipulación y el transporte de la estufa misma de el lugar donde ha sido comprada hasta donde tiene que ser instalada y por cualquier otro desplazamiento.

- Mover la estufa con medios idóneos y poniendo atención a las normas vigentes en materia de seguridad;
- no volcar la estufa por los lados sino permanecerla en posición vertical o según las disposiciones del fabricante.
- si la estufa es constituida por componentes en cerámica, piedra, vidrio o materiales delicados, hay que mover todo con el máximo cuidado.



8 CHIMENEA

8.1 PREMISA

El presente capítulo Chimenea ha sido redactado en colaboración con Assocosma (www.assocosma.org) y procede de las normativas europeas (EN 15287 - EN 13384 - EN 1856 - EN 1443 - UNI 10683:2012).

Eso provee algunas indicaciones sobre una buena y correcta realización de la chimenea, todavía de ninguna manera se puede substituir a las normas vigentes las cuales el fabricante/instalador cualificado tiene que poseer.



Verificar con la autoridad local si existen normativas restrictivas que conciernen la toma del aire comburente, la implantación de la salida de humos, la chimenea y la chimenea.

La empresa declina cada responsabilidad por el funcionamiento defectuoso de la estufa si eso es imputable a la utilización de la chimenea que no es correctamente localizado y que no es conforme a las normas vigentes.

8.2 CHIMENEA

ES

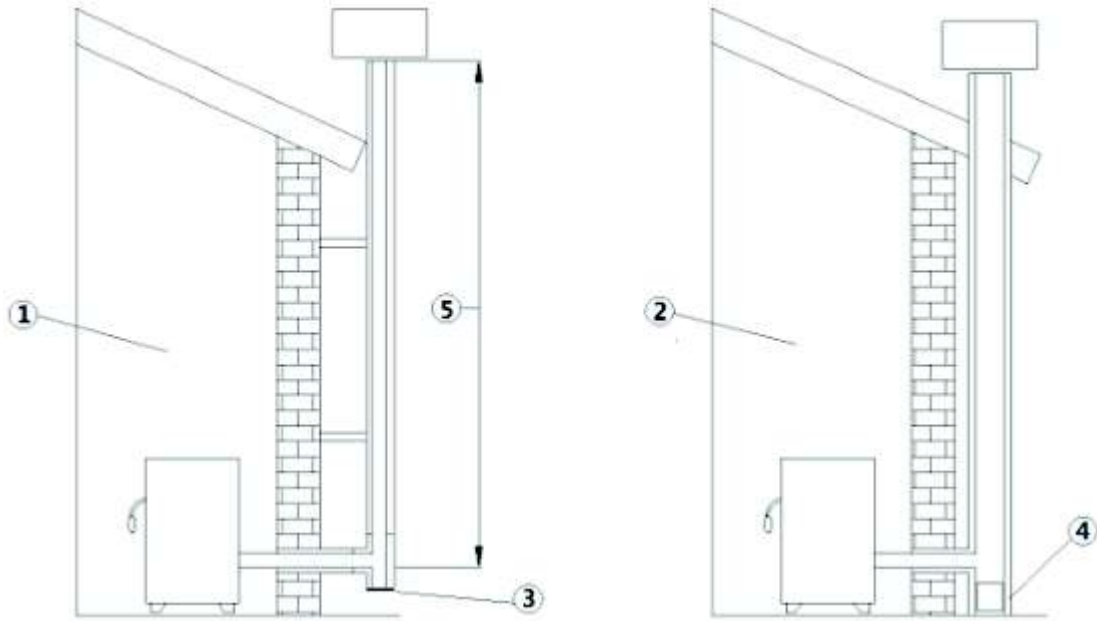

Fig. 1 - Chimeneas

LEYENDA Fig. 1 a pág. 6

1	Conducto de chimenea con tubos inox aislados
2	Conducto de chimenea en chimenea existente
3	Tapón de inspección
4	Puerta de inspección
5	$\geq 3,5$ mt

- La chimenea es de gran importancia por el regular funcionamiento de un aparato calefactor.
- Es esencial que la chimenea sea construido perfectamente y siempre mantenido en perfecta eficiencia.
- La chimenea tiene que ser única (véase **Fig. 1 a pág. 6**) con tubos inox aislados (1) o en la chimenea existente (2).
- Las dos soluciones tienen que tener un tapón de inspección (3) y/o una puerta de inspección (4).



Es prohibido conectar más aparatos de pellets o de cualquier otra tipología en la misma chimenea.

8.3 CARACTERÍSTICAS TÉCNICAS

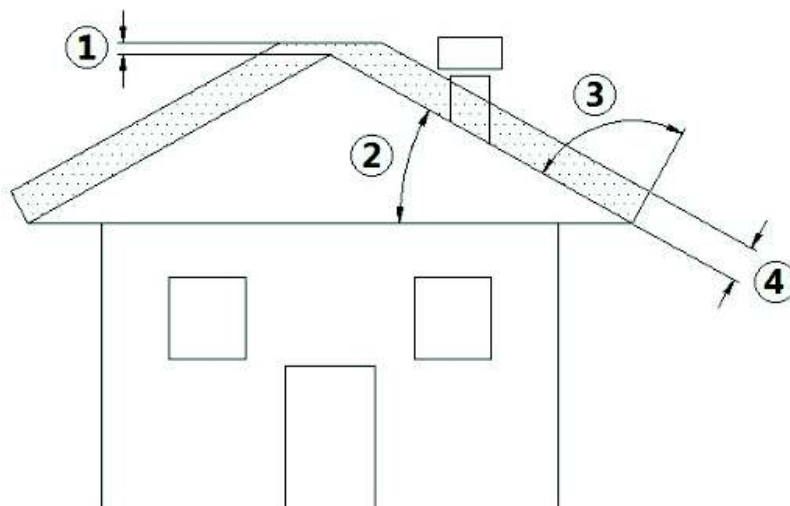

Fig. 2 - Techo inclinado

LEYENDA Fig. 2 a pág. 6

1	Altura sobre la línea de techo = 0,5 mt
2	Inclinación del techo $\geq 10^\circ$
3	90°
4	Distancia medida a 90° de la superficie del techo = 1,3 mt

- La chimenea tiene que ser estanca de los humos.
- Tiene que tener un curso vertical sin estrangulamientos, ser realizada con materiales impermeables a humos, agua de condensación, térmicamente aislados y idóneos a permanecer en el tiempo a las normales cargas mecánicas.



La chimenea tiene que ser exteriormente termoestable para evitar fenómenos de condensación y reducir el efecto del enfriamiento de los humos.

- Tiene que ser apartado de materiales combustibles o fácilmente inflamables por medio de un vaciado de aire o materiales aislantes. Verifique la distancia indicada por el constructor de la chimenea.
- La boca de la chimenea tiene que encontrarse en el mismo local donde es instalado el aparato o por lo menos en el local contiguo y tener bajo de la boca una cámara de recojida de sólidos y condensaciones, accesible por medio de una ventanilla metálica estanca.
- No se pueden instalar aspiradores auxiliares ni a lo largo de la chimenea ni sobre el extremo de la chimenea.
- La sección interna del conducto de chimenea puede ser redonda (que es la mejor) o cuadrada con los lados conectados con rayo mínimo 20mm.
- La dimensión de la sección debe ser mínimo $\varnothing 120\text{mm}$, máximo $\varnothing 180\text{mm}$.
- Hacer revisar la eficiencia de la chimenea por un fumista experto y, si fuese necesario, intubar el conducto de evacuación de humos con material conforme a las normas vigentes.
- La evacuación de los productos de la combustión debe efectuarse por el techo.
- El conducto de evacuación de humos debe disponer del marcado CE según la norma EN 1443. Adjuntamos un ejemplo de placa:



Fig. 3 - Ejemplo de tarjeta

8.4 ALTURA-DEPRESIÓN

La depresión (tiraje) de un conducto de chimenea depende también de su altura. Verifiquen la depresión con los valores señalados en **CARACTERÍSTICAS a pág. 39**. Altura mínima 3,5 metros.

8.5 MANUTENCIÓN

- El conducto de chimenea tiene que estar siempre limpio pues que los depósitos de hollín o aceite inquemados reducen su sección bloqueando el tiraje, comprometiendo el correcto funcionamiento de la estufa y en grandes cantidades se pueden incendiar.
- Los conductos de salida de humos (conducto de humos, conducto de chimenea, extremo de chimenea) tienen que estar siempre limpios, barrados y controlados por un deshollinador experto en conformidad con las normas locales, con las indicaciones del constructor de la chimenea y las de su seguro.
- En caso de dudas, sigan siempre las normas más imperativas.
- Hacer controlar y limpiar el conducto de chimenea y el extremo de la chimenea por un deshollinador experto por lo menos una vez al año. El deshollinador tendrá que expedirles una declaración escrita que asegure que la implantación está segura.

8.6 EXTREMO DE CHIMENEA

ES

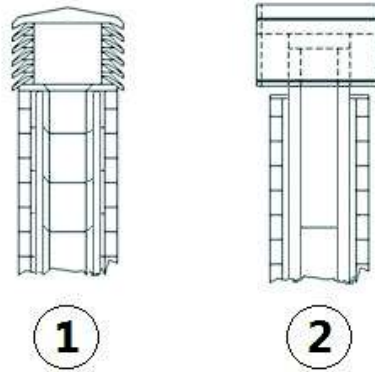

Fig. 4 - Extremos de chimenea antiviento

- El extremo de chimenea tiene una función importante para un buen funcionamiento del aparato calefactor:
- es aconsejable un extremo de chimenea antiviento véase **Fig. 4 a pág. 8**.
 - La área de los orificios para la evacuación de los humos tiene que ser el doble de la área del conducto de la chimenea y conformada de manera que también en caso de viento la salida de humos sea asegurada.
 - Eso tiene que obstruir el acceso de lluvia, nieve y eventuales animales.
 - La altura de desembocadura en el atmósfera tiene que encontrarse afuera de la zona de reflujo causada por la conformación del techo o por obstáculos que se encuentran en su proximidad (véase **Fig. 2 a pág. 6**).

8.7 COMPONENTES DE CHIMENEA

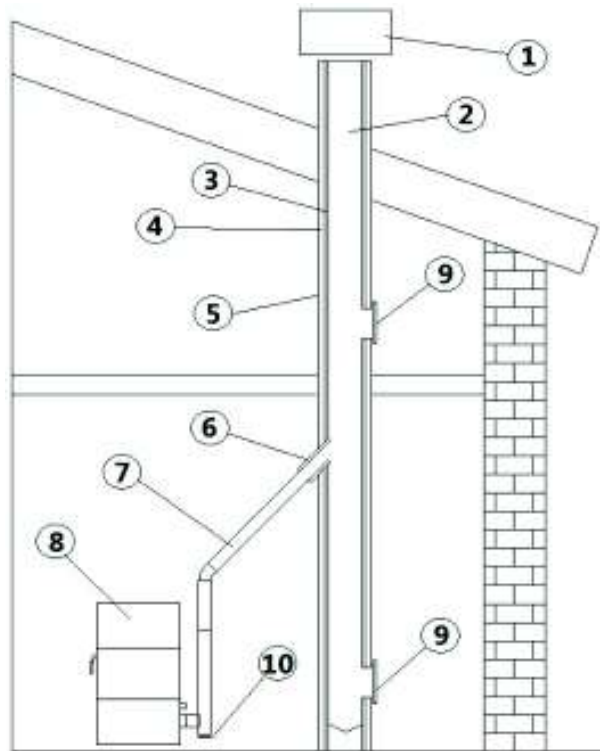

Fig. 5 - Componentes de chimenea

LEYENDA Fig. 5 a pág. 8

1	Extremo de chimenea
2	Vía de efusión
3	Conducto de humos
4	Aislante térmico
5	Pared externa
6	Redondeo de chimenea
7	Canal de humos
8	Generador de calor
9	Puerta de inspección
10	Unión a T con registro de inspección

8.8 TOMA DE AIRE EXTERNA

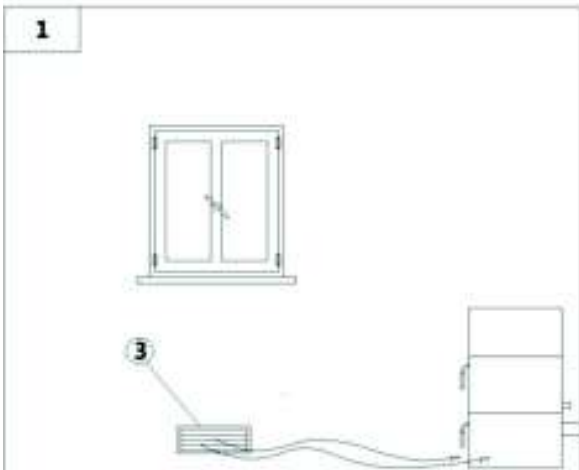

Fig. 6 - Afluencia del aire directa

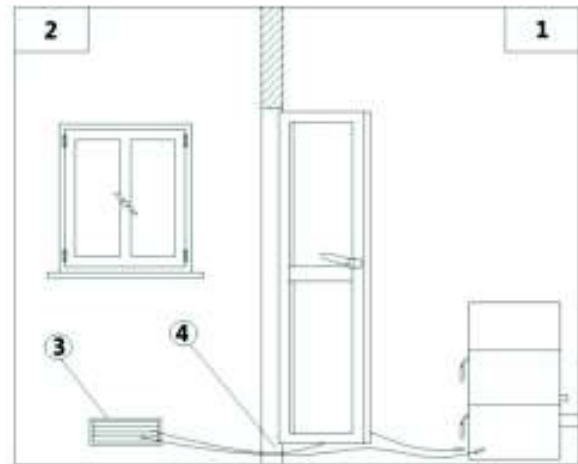

Fig. 7 - Afluencia del aire indirecta

LEYENDA Fig. 6 a pág. 9|Fig. 7 a pág. 9

1	Lugar da ventilar
2	Lugar adyacente
3	Toma de aire externa
4	Orificio adicional bajo de la puerta

- Hay que disponer de una derivación de aire externa para un buen bienestar del ambiente.
- La afluencia del aire entre el ambiente externo y la sala puede suceder por vía directa por medio de una brecha en la pared externa del edificio (véase Fig. 6 a pág. 9); si no por vía indirecta por medio de una toma de aire por salas contiguas de la da ventilar (véase Fig. 7 a pág. 9).
- Hay que excluir salas como dormitorios, garajes, depósitos de materiales inflamables.
- La toma de aire tiene que tener una superficie neta total de mínimo 80 cm²; esa superficie es mayor si dentro de la sala hay otros generadores activos (por ejemplo: electroventiladores para extraer el aire fétido, campanas de cocina, otras estufas, etc...) que causan depresión en el ambiente.
- Hay que verificar que con todos los aparatos encendidos, la falla de presión entre la habitación y el ambiente externo no sobrepase el valor de 4,0Pa; si es necesario se puede aumentar la toma de aire (EN 13384).
- la toma de aire tiene que ser realizada a una altura próxima al suelo con parrilla de protección externa antiave y de manera que no sea obstruida por ningún objeto.
- En caso de instalación estanca la toma de aire no es necesaria.

8.9 CONEXIÓN CON EL CONDUCTO DE LA CHIMENEA

La estufa a pellet funciona por medio de un tiraje de humos forzado por un ventilador, hay que asegurarse que todas las conducturas sean realizadas perfectamente según la norma EN 1856-1, EN 1856-2 y UNI/TS 11278 sobre la selección de los materiales, de todos modos realizadas por parte de personal o fabricantes especializados según UNI 10683:2012

- La conexión entre el aparato y el conducto de la chimenea tiene que ser corta para no favorecer el tiraje y evitar la formación de condensación en las tuberías.
- El canal de humos tiene que ser igual o mayor a lo del tubo de escape (Ø 80mm).
- Algunos modelos de estufas pueden tener el escape superior y/o posterior. Hay que controlar que el escape no utilizado sea cerrado con el tapón que es de equipamiento.

TIPO DE IMPLANTACIÓN	TUBO Ø80 mm	TUBO Ø100 mm
Longitud mínima vertical	1,5 mt	2 mt
Longitud máxima (con 1 enlace)	6,5 mt	10 mt
Longitud máxima (con 3 enlaces)	4,5 mt	8 mt
Numero máximo de enlaces	3	3
Tramo horizontal (inclinación mínima 3%)	2 mt	2 mt
Instalación a altitud superior de 1200 metros s.l.m.	NO	obligatorio

- Utilizar el tubo de lámina específico por este uso de Ø80mm o 100mm según la tipología de implantación, con juntas herméticas de silicona.
- Es prohibido el uso de tubos metalicos flexibles, de fibrocemento o de aluminio.
- Para los cambios de dirección es obligatorio utilizar siempre un enlace (con ángulo > 90°) con tapón de revisión que permita una fácil limpieza periódica de las tuberías.
- Asegurarse siempre de que después de la limpieza los tapones de revisión sean cerrados herméticamente con su junta eficiente.

- Es prohibido conectar más aparatos con el mismo conducto de humos.
- Es prohibido encaminar en el mismo conducto de humos la emisión procedente de campanas sobresalientes.
- Es prohibida la emisión directa a pared de los productos de combustión en el ambiente externo y en espacios cerrados también a cielo abierto.
- Es prohibido conectar otros aparatos de cualquier tipo (estufas a leña, campanas, calderas, ecc...).
- El conducto de humos debe estar lejos mínimo 500 mm de los elementos de construcción inflamables o sensibles al calor.

8.10 EJEMPLOS DE INSTALACIÓN CORRECTA

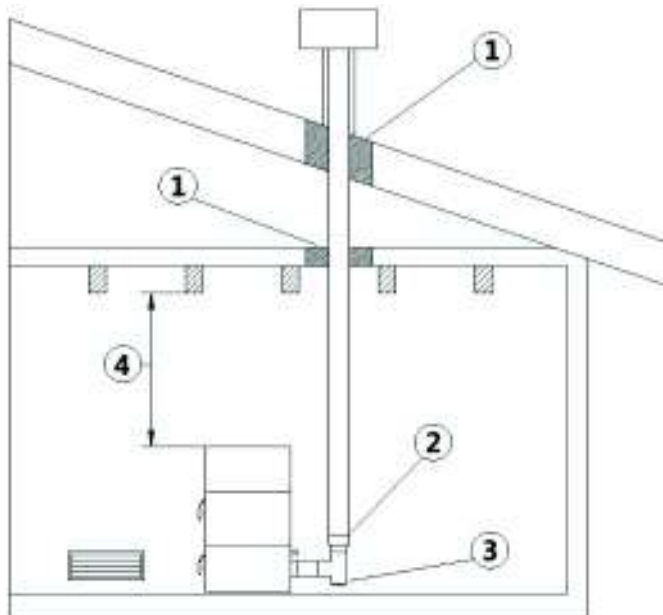

Fig. 8 - Ejemplo 1

LEYENDA Fig. 8 a pág. 10

1	Material aislante
2	Reducción de Ø100 hasta Ø80 mm
3	Registro de inspección
4	Distancia mínima de seguridad = 0,5 mt

- Instalación del conducto de la chimenea Ø120mm con perforación mayor por el pase del tubo.

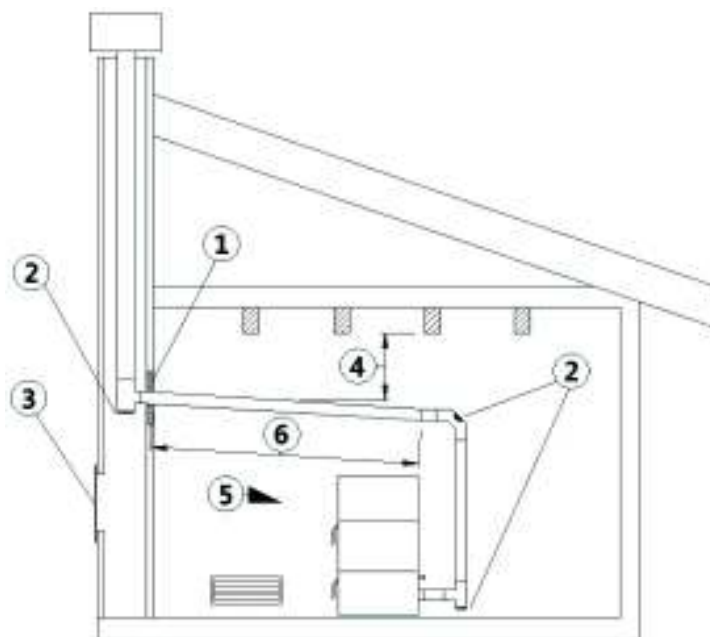

Fig. 9 - Ejemplo 2

LEYENDA Fig. 9 a pág. 10

1	Material aislante
2	Registro de inspección

LEYENDA Fig. 9 a pág. 10

3	Ventanilla de inspección de la chimenea
4	Distancia mínima de seguridad = 0,5 mt
5	Inclinación $\geq 3^\circ$
6	Tramo horizontal ≤ 1 mt

- Conducto de chimenea viejo, entubado mínimo $\varnothing 120$ mm con la realización de una ventanilla externa que permite la limpieza de la chimenea.

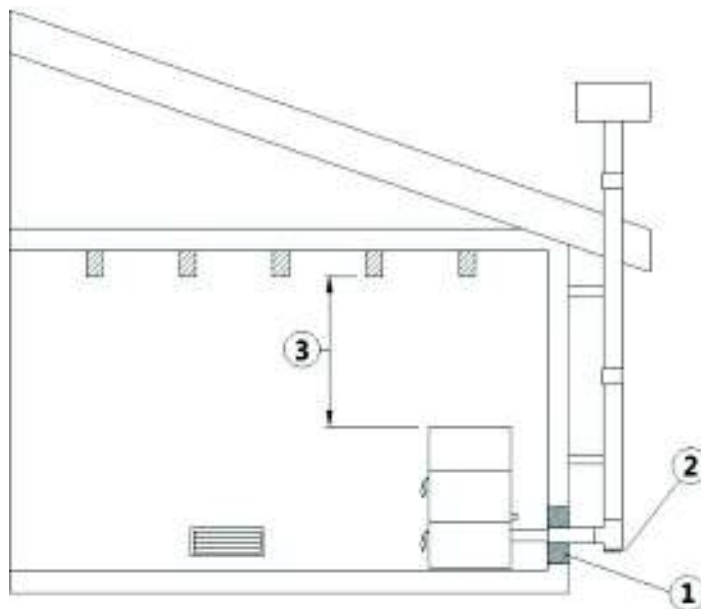

Fig. 10 - Ejemplo 3

LEYENDA Fig. 10 a pág. 11

1	Material aislante
2	Registro de inspección
3	Distancia mínima de seguridad = 0,5 mt

- Conducto de ventilación externo realizado enteramente en tubos inox aislados o sea con pared doble de mínimo $\varnothing 120$ mm: todas las partes son bien ancladas al muro, con el extremo de chimenea antiviento (véase Fig. 4 a pág. 8).
- Sistema de canalización por medio de enlaces a T que permiten una limpieza fácil sin desarmar los tubos.



Es recomendable verificar con el productor del conducto de la chimenea las distancias de seguridad que hay que respetar y la tipología de material aislante. Las reglas precedentes valen también para orificios ejecutados en la pared (EN 13501 - EN 13063 - EN 1856 - EN 1806 - EN 15827).

9 CARBURANTE



9.1 COMBUSTIBLE

- El tipo de combustible que hay que utilizar es sólo y exclusivamente el pellet.
- Utilizar pellet de cualidad pues que eso influye mucho en el poder calorífico y en los residuos de carbonilla.
- Las características del pellet son: dimensiones $\varnothing 6-7$ mm (Clase D06), longitud máxima 40 mm, poder calorífico 5kWh/kg, humedad $\leq 10\%$, residuo de carbonilla $\leq 0,7\%$, tiene que ser bien prensado y poco harinoso, sin residuos aglutinantes, resinas y aditivos varios (son aconsejables pellets según la norma EN 14961-2 tipo ENplus-A1).
- Pellet que no es adecuado provoca una mala combustión, frecuente obstrucción del brasero, obstrucción de los conductos de escape, aumenta el consumo y disminuye el rendimiento de calor, ensucia el cristal, aumenta la cantidad de carbonilla y de granulos no quemados.



Cualquier pellet húmedo provoca una mala combustión y un mal funcionamiento, por lo tanto se debe asegurar que sea estibado en lugares secos y lejos por lo menos un metro de la estufa y/o de cualquier otra fuente de calor.

- Es aconsejable probar varios tipos de pellet que se encuentran en comercio y elegir lo que da las mejores prestaciones.
- El uso de pellet de mala calidad puede dañar la estufa haciendo caer la garantía y la responsabilidad del fabricante.
- No utilice el aparato como incinerador de residuos.
- En todos nuestros productos se emplean materiales de primera calidad como inox-acero-fundición-etc... Esos materiales antes de ser puestos en comercio, son testados en laboratorio pero a pesar de eso en los componentes que determinan el flujo de pellet (cóclea) pueden existir diferencias mínimas en el material empleado, rugosidad-porosidad que pueden generar variaciones naturales en el transporte del combustible (pellet), provocando una elevación de la flama o un descenso con posible desconexión a las potencias más baja.
- Según la tipología de pellet que se utiliza, podría ser necesario calibrar los parámetros. Por eso hay que llamar al Centro de Asistencia Autorizado.



10 INSTALACIÓN

10.1 PREMISA

- La posición del montaje tiene que ser elegida en relación al ambiente, al escargo, al conducto de la chimenea.
- Verificar por las autoridades locales si están normativas restrictivas que interesan la toma del aire comburente, la toma de aireación del ambiente, la implantación de la salida de humos juntas con el conducto de la chimenea y el extremo de la chimenea.
- El fabricante declina cada responsabilidad en caso de instalaciones que no son conformes a las leyes en vigor, de un reciclado de aire del lugar no correcto, de una conexión eléctrica que no es conforme a las normas y de un uso no apropiado del aparato.
- La instalación, la conexión eléctrica, el control del funcionamiento y el mantenimiento tienen que ser realizados únicamente por parte de personal autorizado y cualificado.
- Verificar que está la toma de aire comburente.
- Verificar la presencia eventual de otras estufas o aparatos que ponen el lugar en depresión (véase **TOMA DE AIRE EXTERNA a pág. 9**).
- Verifique a estufa encendida que en local no hay la presencia de CO.
- Verifique que la chimenea tenga el tiraje necesario.
- Verifique que durante el recorrido del humo todo sea ejecutado en seguridad (eventuales pérdidas de humos y distancias de materiales inflamables etc...).
- La instalación del aparato tiene que garantizar una fácil limpieza del aparato mismo, de los tubos de escape y del conducto de la chimenea.
- La instalación tiene que garantizar un fácil acceso al enchufe (véase **CONEXIÓN ELÉCTRICA a pág. 17**).
- Es prohibido instalar la estufa en habitaciones, cuartos de baño y en locales utilizados como depósitos de material combustible y en estudios.
- Se puede instalar en estudios sólo si son estancos.
- De ningún caso la estufa puede ser instalada en lugares donde puede estar en contacto con agua o con rociadas de agua puesto que eso podría causar el riesgo de quemaduras y de cortocircuito.
- Para instalar más aparatos hay que dimensionar adecuadamente la toma de aire externa (véase **TOMA DE AIRE EXTERNA a pág. 9**).

10.2 SITIO OCUPADO

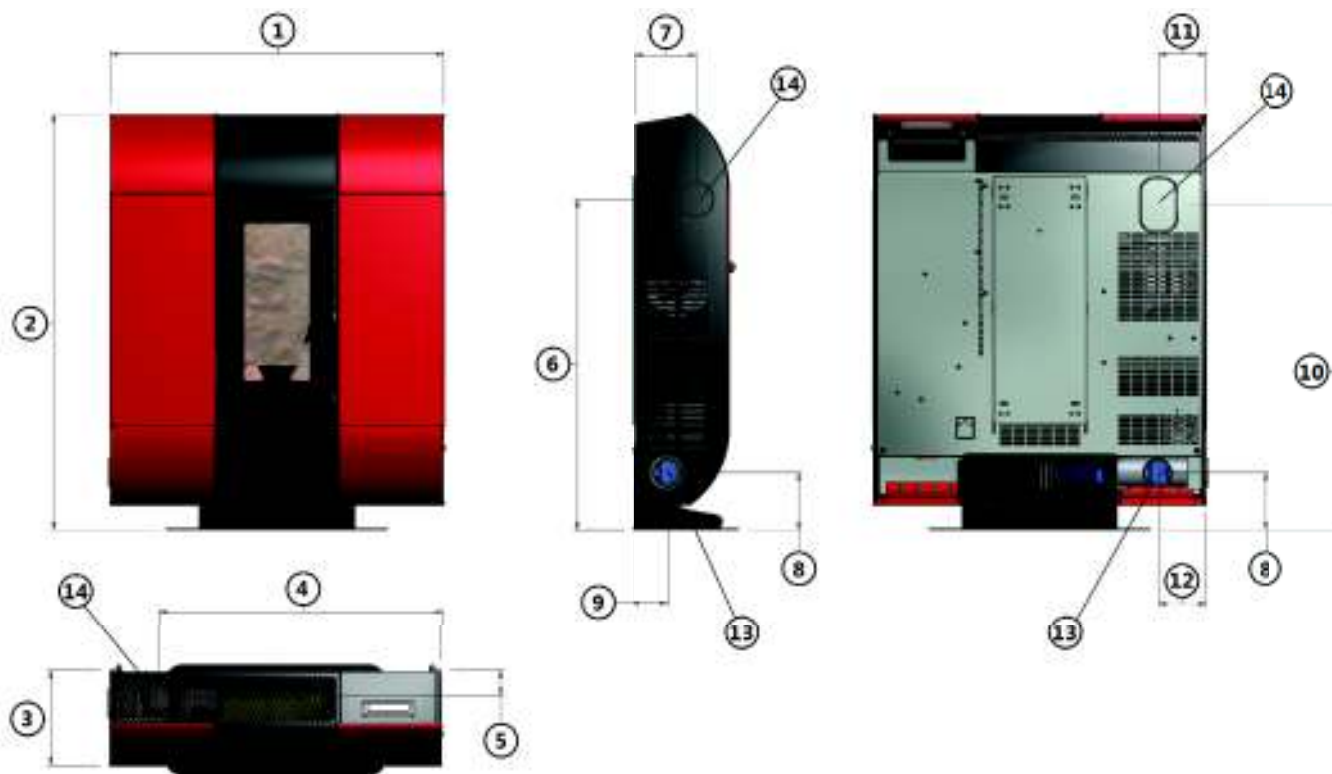

Fig. 11 - Dimensiones generales

LEYENDA	Fig. 11 a pág. 13
1	93,2 cm
2	116,6 cm
3	26,3 cm
4	86 cm
5	5,8 cm
6	92,7 cm
7	17,2 cm
8	16 cm
9	9,3 cm
10	91,2 cm
11	13,2 cm
12	13,2 cm
13	Salida de aire caliente d.8 cm
14	Salida de humos d.8 cm

10.3 INSTALACIÓN GENÉRICA CON PEDESTAL



Para la descarga superior de los humos, procúrese 2 curvas d. 8 cm a 45° estándar (no se suministran con la estufa).

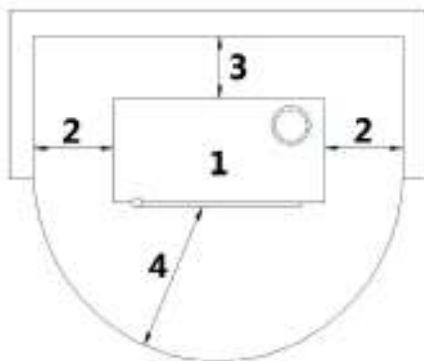

Fig. 12 - Instalación genérica con pedestal

LEYENDA	Fig. 12 a pág. 14
1	Estufa
2	Distancia lateral mínima = 300 mm
3	Distancia posterior mínima = 50 mm
4	Distancia frontal mínima = 1000 mm

- Verifiquen si el piso tiene una adecuada capacidad de carga. Si la construcción existente no satisface este requisito será necesario tomar medidas apropiadas (por ejemplo una placa de carga).
- Es aconsejable instalar la estufa despegada de eventuales muros y/o muebles, con una vuelta del aire mínima de 300 mm a los lados, 50 mm al retro, para permitir un enfriamiento eficaz del aparato y una buena distribución del calor en el ambiente (véase Fig. 12 a pág. 14).
- Para las normas de seguridad antiincendios las distancias de objetos inflamables o sensibles al calor (sofà, muebles, revestimientos de madera etc...) deben ser respetadas como indicado en Fig. 12 a pág. 14.
- Si están objetos altamente inflamables (cortinas, alfombras, etc...), hay que aumentar la distancia hasta 1 metro.
- Si las paredes son hechas de material inflamable, hay que verificar las distancias de seguridad (véase Fig. 12 a pág. 14).
- Verificar que a la máximas potencias, la temperatura de las paredes no subrepase nunca 80°C. Si es necesario provean a la instalación en la paredes de una placa resistente al fuego.
- En algunos países también las fachadas portantes en briquetas están consideradas como paredes inflamables.

10.4 INSTALACIÓN EN LA PARED

La estufa puede ser instalada también en paredes. Se acuerda que la pared tiene que ser portante y en albañilería (NO cartón-yeso, madera, etc...) y adapta para soportar el peso de toda la estufa.



Para la descarga superior de los humos, procúrese 2 curvas d. 8 cm a 45° estándar (no se suministran con la estufa).

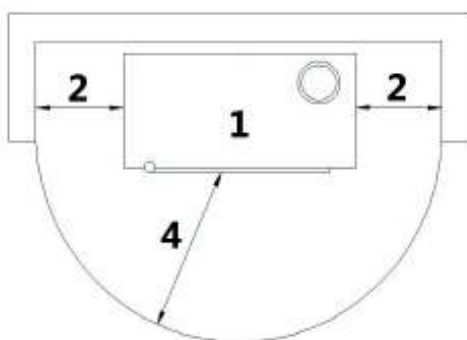

Fig. 13 - Instalación en pared

LEYENDA	Fig. 13 a pág. 14
1	Estufa
2	Distancia lateral mínima = 300 mm
3	Distancia frontal mínima = 1000 mm

- Es aconsejable instalar la estufa despegada de eventuales muros y/o muebles, con una vuelta del aire mínima de 300 mm por los lados, para permitir un enfriamiento eficaz del aparato y una buena distribución del calor en el ambiente (véase Fig. 13 a pág. 14).
- Para las normas de seguridad antiincendios las distancias de objetos inflamables o sensibles al calor (sofà,

- muebles, revestimientos de madera etc...) deben ser respetadas como indicado en **Fig. 13 a pág. 14**.
- Si están objetos altamente inflamables (cortinas, alfombras, etc...), hay que aumentar la distancia hasta 1 metro.



En algunos países también las fachadas portantes en briquetas están consideradas como paredes inflamables.

Si se quiere fijar la estufa en una pared portante en material no inflamable, hay que poner un soporte en la pared (el soporte es de equipamiento con la estufa).

- Llamar un técnico especializado que provea a hacer los orificios para la salida de humos y la toma de aire comburente.
- Fijar a la pared el soporte posterior con los perno metálicos adaptos para soportar el peso de la estufa (véase **Fig. 14 a pág. 15**).

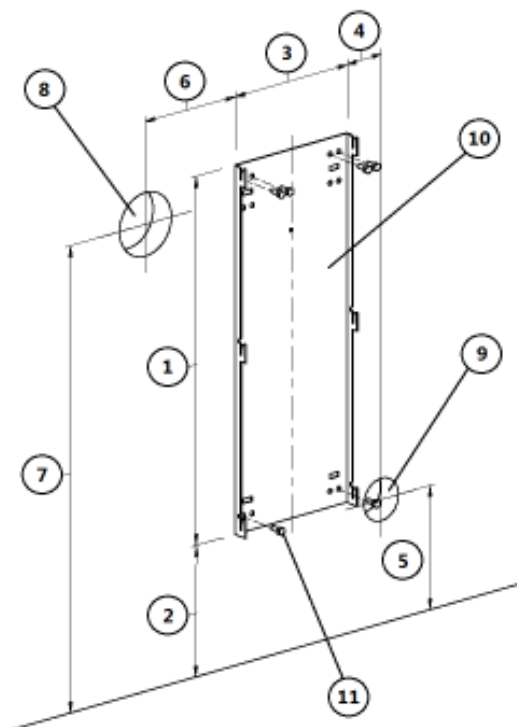

Fig. 14 - Fijación en pared no inflamable

LEYENDA	Fig. 14 a pág. 15
1	695 mm
2	248,5 mm
3	260 mm
4	80 mm
5	234 mm
6	205 mm
7	880 mm
8	Orificio d.120 mm para salida de humos
9	Orificio d.80 m para toma de aire comburente
10	Soporte en pared
11	Fischer perno

Si se quiere fijar la estufa en una pared portante en material inflamable, hay que poner un soporte en la pared junto con un distanciador cod. WAL0002 (el distanciador NO es de equipamiento con la estufa).

- Llamar un técnico especializado que provea a hacer los orificios para la salida de humos y la toma de aire comburente.
- Fijar a la pared el soporte posterior con los perno metálicos adaptos para soportar el peso de la estufa (véase **Fig. 15 a pág. 16**).

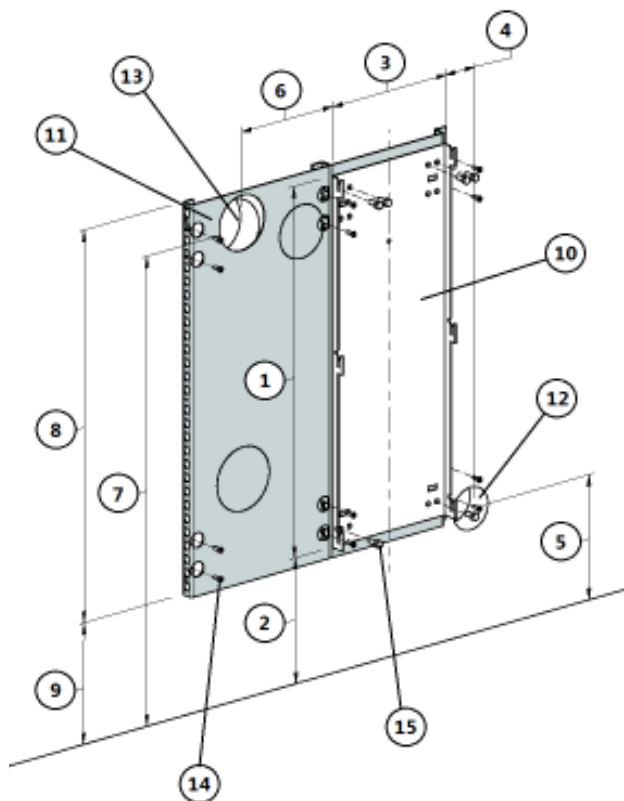

Fig. 15 - Fijación en pared inflamable

LEYENDA	Fig. 15 a pág. 16
1	695 mm
2	248,5 mm
3	260 mm
4	80 mm
5	234 mm
6	205 mm
7	880 mm
8	735 mm
9	228,5 mm
10	Soporte en pared
11	Distanciador (cod. WAL0002)
12	Orificio d.80 para toma de aire comburente
13	Orificio d.120 mm para salida de humos
14	Fischer perno
15	Perno M8x20

10.5 FIJACIÓN DE SEGUREDA



El aparato tiene que ser instalado por parte de un técnico autorizado!

Para la seguridad contra el vuelco accidental, hay que fijar la estufa en la pared con dos pernos como en Fig. 16 a pág. 17.



Fig. 16 - Fijación en pared

10.6 ENSAMBLAJE PANELES



Es obligatorio que todas las operaciones de ensamblaje sean ejecutadas por parte de un técnico especializado.

Para ensamblar los paneles proceder como sigue:

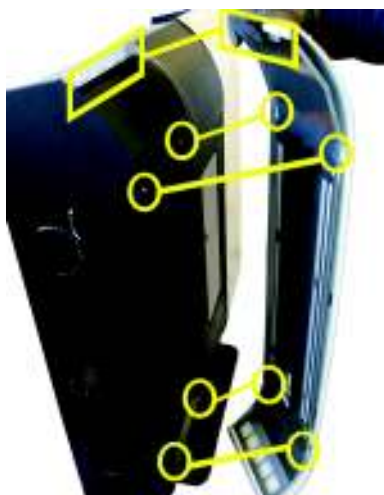

Fig. 17 - Inserción de los paneles



Fig. 18 - Fijación de los paneles



Fig. 19 - Fijación inferior de los paneles

- Introduzca desde arriba los paneles metálicos laterales acoplando los dientes/tornillos en las ranuras correspondientes y haciendo que bajen hasta el fondo (véase **Fig. 17 a pág. 17** y **Fig. 18 a pág. 17**).
- Fije la parte inferior de los paneles con los tornillos (véase **Fig. 19 a pág. 17**).

10.7 CONEXIÓN ELÉCTRICA



Importante: el aparato tiene que ser instalado por un técnico especializado!

- La conexión eléctrica sucede por medio del cable con espina en una toma de corriente adaptada como soporte de la carga y la tensión específica de cada síngulo modelo como es especificado en la tabla de datos técnicos (véase **CARACTERÍSTICAS a pág. 39**).
- La espina tiene que ser accesible cuando el aparato es instalado.



El cable no puede estar en contacto con el tubo de salida de humos ni siquiera con cualquier otra parte de la estufa.

- Asegurarse además de que la red eléctrica disponga de una puesta a tierra eficiente: si no existe o es

- deficiente hay que proveer a su realización en conformidad a la norma.
- Conectar el cable de alimentación antes en la parte posterior de la estufa (véase **Fig. 20 a pág. 18**) y después en una toma de corriente en la pared.



Fig. 20 - Toma de corriente con interruptor general

- El interruptor general O/I (véase **Fig. 20 a pág. 18**) tiene que ser injertado sólo para encender la estufa, en contro es aconsejable dejarlo apagado.
- No utilizar prolongaciones.
- Si el cable de alimentación es dañado tiene que ser sustituido por un técnico especializado.
- Cuando la estufa no está encendida, desenchufar la espina.

10.8 ENLACE TERMOSTATO EXTERNO

La estufa es ja en función por medio de una sonda termostato alojada interiormente a la misma. Si quieren se puede conectar la estufa con un termostato externo. Esa operación tiene que ser ejecutada por un técnico especializado.

- Termostato externo: en la estufa hay que programar un "SET TEMP AMBIENTE" de 7°C.
- Cronotermostato externo: en la estufa hay que programar un "SET TEMP AMBIENTE" de 7°C y desactivar del menu 03-01 las funciones del "HABILITA CRONO" ("OFF").

10.9 VENTILACIÓN

- La estufa incluye la ventilación.
- El aire empujado por los ventiladores conserva le estufa en un régimen de temperatura más bajo evitando solcitaciones excesivas a los materiales que la componen.



Fig. 21 - No cerrar las rejillas de salida del aire



No cerrar las rejillas de salida del aire caliente con algun objeto sino la estufa se sobrecalienta!



La estufa no es adecuada para la cocción de alimentos.

10.10 CANALIZACIÓN AIRE CALIENTE

La estufa dispone de 1 salida de aire caliente que se puede canalizar a otros ambientes. En el lado izquierdo de la estufa hay una palanca que permite seleccionar la salida del aire caliente: lateral, trasera o por ambas.



Fig. 22 - Posición de la palanca para desviar el aire: pos. 1



Fig. 23 - Salida del aire caliente lateral

- Salida del aire caliente lateral: coloque la palanca en pos. 1 (véase Fig. 22 a pág. 19) y conecte el tubo (véase Fig. 23 a pág. 19).



Fig. 24 - Posición de la palanca para desviar el aire: pos. 3



Fig. 25 - Canalización posterior

- Salida del aire caliente trasera: coloque la palanca en pos. 3 (véase Fig. 24 a pág. 19) y conecte el tubo (véase Fig. 25 a pág. 19).



Fig. 26 - Posición de la palanca para desviar el aire: pos. 2



Fig. 27 - Salida de aire caliente lateral y trasera

- Salida del aire caliente lateral y trasera: coloque la palanca en la pos. 2 (véase Fig. 26 a pág. 20) y conecte el tubo (véase Fig. 27 a pág. 20). Para esta última solución el caudal de aire total se subdividirá en 2.



Fig. 28 - Ejemplo de canalización

- Con la estufa sin canalización hay un caudal de aire variable de mínimo 60 m³/h hasta un máximo de 130 m³/h, y una temperatura del aire que cambia de mínimo 90°C hasta máximo 170°C.
- Para la canalización es recomendable no subrepassar 6 metros de tubo y 3 curvas de 90° sino el aire caliente pierde eficiencia.
- Utilizar tubos de 80 mm de diámetro con paredes interiores lisas.
- Si los tubos pasan a través de paredes frías hay que aislar el tubo con material aislante.
- En la boquilla de salida poner una parrilla de protección con mallas anchas con superficie neta total mínima de 40 cm².
- Después de 6 metros de tubos se puede obtener un caudal de aire variable de mínimo 58 m³/h hasta máximo 90 m³/h y una temperatura del aire que cambia de mínimo 65°C hasta máximo 130°C. (Estos valores han sido registrados en sala de pruebas, y en el local de instalación pueden estar diferencias de caudal y de temperatura).
- Si desean aumentar el caudal del aire, hay que instalar un pequeño ventilador a pared a la salida del tubo con caudal superior a los 130 m³/h, esta operación tiene que ser ejecutada por parte de un técnico autorizado.
- Con los parámetros de fábrica, la mitad del calor producido por la estufa se dirige a la habitación en la que está instalada, la restante mitad sale por la canalización de la izquierda.
- Para obtener las mejores prestaciones es necesario equilibrar la potencia con el caudal de aire (véase **AJUSTE VENTILADOR a pág. 26**). Esta operación tiene que ser ejecutada con el soporte de un técnico autorizado.

10.11 UTILIZACIÓN DE LA ESTUFA SIN CANALIZACIÓN

La estufa se puede utilizar también sin canalizar el aire hacia otros ambientes. En este caso mantenga la palanca para la desviación del aire en pos. 1 (véase Fig. 29 a pág. 21).

ES



Fig. 29 - Posición de la palanca para desviar el aire: pos. 1

11 UTILIZO



11.1 ATENCIÓN



Este aparato no puede ser utilizado por parte de personas (niños incluidos) que tienen menor capacidad psíquica y motriz o con falta de experiencia y conocimiento si no hay la supervisión o instrucciones sobre su uso por parte de una persona que es responsable por su seguridad.



Los niños tienen que ser siempre vigilados para asegurarse que no juegan con el aparato.



La estufa provee una protección para las manos: esa protección puede ser sacada sólo por parte del fabricante de la estufa o por el Servicio de Asistencia Técnica del fabricante de la estufa.



Durante el funcionamiento la estufa alcanza altas temperaturas: llevar lejos niños y animales y utilizar dispositivos de protección ignífugos adecuados como guantes aislantes.

11.2 PREMISA

Para el mejor rendimiento con el menor consumo, hay que seguir las indicaciones bajo indicadas.

- El encendido del pellets sucede muy fácilmente si la instalación es correcta y si el conducto es eficiente.
- Encender la estufa a potencia 1 para 2 horas, para permitir a los materiales que constituyen la caldera y el hogar de arreglar la sollicitaciones elásticas internas.
- Los residuos grasos de elaboración y las pinturas, durante las primeras horas de funcionamiento, pueden

- producir olores y humo: es aconsejable ventilar el lugar porqué pueden ser nocivos para personas y animales.
- Con el uso de la estufa la barniz al interior de la cámara de combustión podría sufrir alteraciones.
- Este fenómeno puede ser causado por varias razones: un excesivo sobrecalentamiento de la estufa, pellet de mala calidad que contiene agentes químicos, pésimo tiraje de la chimenea, etc. Por lo tanto la duración de la barniz en la cámara de combustión no puede ser garantizada.











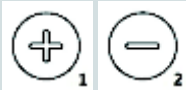

Los valores de programación de 1 a 5 son antedichos por el fabricante y pueden ser variados sólo por un técnico especializado.



No utilizar líquidos inflamables durante el encendido (alcohol, gasolina, petróleo, etc...).

11.3 PANEL DE CONTROL

ELEMENTO DEL PANEL	DESCRIPCIÓN
	P1 y P2: cuando es en modalidad set temperatura, el valor del termostato incrementa o disminuye de mín.6°C a máx 41°C. Si se sigue comprimiendo P1 se visualiza la temperatura de los humos en el escape. Los dos tienen funciones de programación.
	P3: permite de acceder a la selección de temperatura y al menu de los parametros del Usuario y del Técnico.
	P4: encendido y apagado, desbloqueo de eventuales alarmas y salida de programación.
	P5 y P6: aumenta y disminuye la potencia calorífica de 1 a 5.
	Crono: programación horaria activa.
	Bujía: activa
	Coclea: activa.
	Aspirador de humos: activo.
	Ventilador scambiator: activo.
	-
	Alarma: activa.

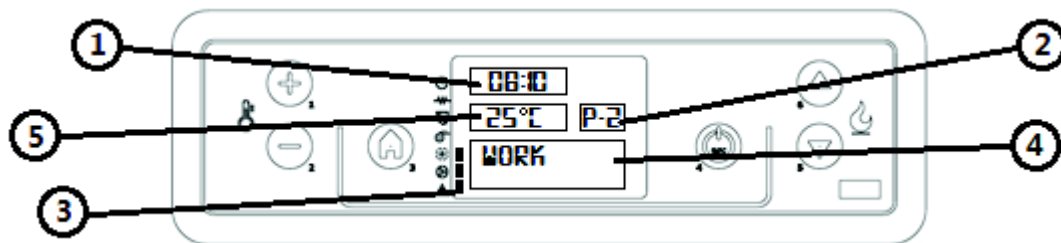

Fig. 30 - Pantalla de control LCD

LEYENDA	Fig. 30 a pág. 23
1	Reloj
2	Potencia
3	Estado
4	Mensaje
5	Temperatura

11.4 MENU USUARIO

Pulsando una vez la tecla P3 se puede tener acceso a la gestión de los parámetros del usuario. Para visualizarlos comprimir las teclas P5 y P6. Hay:

POS.	REFERENCIA	DESCRIPCIÓN
1	AJUSTE VENTILADOR	Pulsar una vez la tecla P3: aparece el ventilador Nr2 (para una canalización) o aparecen los ventiladores Nr2 y Nr3 (para la doble canalización). Véase AJUSTE VENTILADOR a pág. 26 .
2	AJUSTE RELOJ	Regla la hora y la fecha. La tarjeta tiene una pila de litio que permite una autonomía del reloj de 3 a 5 años. Véase SET RELOJ a pág. 25 .
3	AJUSTE PROGRAMA	Pulsar una vez la tecla P3: aparece la inscripción "HABILITA CRONO". Pulsar otra vez la tecla P3 y por medio de las teclas P1 y P2 poner en "OFF" o "ON". Para la programación diaria, del fin de semana o semanal, véase PROGRAMACIÓN DIÁRIA a pág. 25 . ATENCIÓN: no activar si está activada la función STAND-BY!
4	ELEGIR IDIOMA	Pulsar una vez la tecla P3 y por medio de las teclas P1 y P2 elegir el idioma deseado.
5	MODO STAND-BY	Activa una función que, si la temperatura ambiente programada ha sido sobrepasada por más que 10 minutos, empieza la fase de apagado. Si la temperatura ambiente ha disminuido por más que 10 minutos, la estufa vuelve a encenderse en automático empezando por ARRANQUE a pág. 23 . Pulsar una vez la tecla P3 y por medio de las teclas P1 y P2 poner en "OFF" o "ON". ATENCIÓN: no activar si está activada la función CRONO!
6	MODO ZUMBADOR	Pulsar una vez la tecla P3 y por medio de las teclas P1 y P2 poner en "OFF" o "ON".
7	CARGA INICIAL	Durante el primer encendido de la estufa, la coclea está totalmente vacía. Si necesario hacer una precarga pulsando la tecla P3, después P1 por el encendido y P4 por el apagado.
8	ESTADO ESTUFA	Visualiza todos los parámetros conectados al estado de la estufa: es el menú por el Técnico autorizado.
9	CALIBRAC TECNICO	Sólo por el Técnico autorizado.
10	SET FUEGO	Permite regular la flama según el tiraje del conducto de la chimenea.

11.5 ARRANQUE

Se acuerda que el primer encendido tiene que ser ejecutado por un Técnico especializado cualificado y autorizado que controle que todo es instalado según las normas vigentes y que verifique su funcionalidad.

- Si dentro de la cámara de combustión hay libritos, manuales, etc..., hay que removerlos.
- Verificar que la puerta esté cerrada.
- Verificar que la espina sea enchufada en la corriente.
- Antes de encender la estufa hay que asegurarse que el quemador sea limpio.
- Para despegar la estufa pulsar la tecla P4 hasta que en el display aparece la inscripción "ENCIENDE" y después "ESPERA PRECALIE": empieza el precalentamiento de la resistencia. Después de 2 minutos, aparece la inscripción "CARGA PELLETS, ESPERA FLAMA" en la cual la coclea carga el pellet y sigue con el calentamiento de la resistencia. Cuando la temperatura es bastante alta (casi 7-10 minutos), el encendido ha sucedido y en la pantalla aparece "FUEGO PRESENTE".
- Al término de la fase "FUEGO PRESENTE", la unidad de control se pone en modalidad de "TRABAJO",

visualizando la potencia calorífica y la temperatura del ambiente. Es en esta fase que se puede modificar la potencia con las teclas P5 y P6 de 1 a 5. Si el valor de la temperatura ambiente supera el límite fijado en la temperatura del conjunto de teclado, la potencia de calefacción se lleva a una mínima muestra "TRABAJO, MODULACI." Cuando la temperatura ambiente vuelve por debajo de la temperatura programada, la estufa de nuevo a la potencia programada.



11.6 REGULACIÓN ESTUFA

La estufa es regulada según los datos del conducto de la chimenea y del pellet utilizado, según las características técnicas (ver **CARACTERÍSTICAS a pág. 39**). Si los datos no corresponden, el técnico autorizado puede regular la estufa.

- Si el pellet es pequeño o de mayor poder calorífico, (por ejemplo: brasero incrustado) disminuir la caída de pellet del menú "SET FUEGO", pulsar la tecla P3 "TIPO PELLE", comprimir otra vez P3 "CARGA PELLE" y con la tecla P2 disminuir la cantidad de pellet de -1 (igual a -2%) hasta -9 (igual a -18%).
- Si el conducto de la chimenea tiene un tiraje menor (por ejemplo: flama débil o vidrio sucio) hay que aumentar las vueltas del motor de humos del menú "SET FUEGO", pulsar P5 "TIPO CHIMENEA", pulsar P3 "HUMO-ASP, CHIMENEA" y con la tecla P1 aumentar las vueltas del aspirador de humos de +1 (que es +5%) hasta +9 (que es +30%).
- Si el conducto de la chimenea tiene un tiraje mayor (por ejemplo: salida de pellets del brasero) hay que aumentar las vueltas del aspirador de humos de -1 hasta -9.



Poner atención si el valor es positivo o negativo.

11.7 NO ENCENDIDO

Si el pellets no se enciende, el no encendido será signalado por una alarma "NO ENCENDID".

- Si la temperatura del ambiente es mas baja de 10°C, la bujía no logra proveer a la fase de encendido. Por ayudarla en esta fase, introducir en el quemador aún más pellets y sobre el pellets un pedazo de inflamador encendido (por ejemplo diabolina).



Después de un no encendido hay que vaciar el quemador del pellet que se ha acumulado, antes de que la estufa vuelva a activarse.

- Demasiado pellet en el quemador, o pellet humedo, o quemador sucio, rende difícil el encendido con la formación de un humo blanco y denso que es nocivo para la salud, y que puede determinar explosiones en la cámara de combustión. Es por lo tanto necesario no ponerse delante de la estufa en la fase de encendido si hay humo blanco y denso.



Si después de algunos meses la flama se presenta débil y/o de color naranja o el vidrio se sucia de color negro, o el quemador se incrusta, hay que limpiar la estufa, el canal de humos y el conducto de la chimenea.

11.8 NO ENERGÍA

- Después de una interrupción de energía eléctrica menor que 5 segundos, la estufa vuelve a la potencia a la cual estaba arreglada.
- Después de una interrupción de energía eléctrica mayor que 5 segundos, la estufa pasa a la fase de "ESPERA ENFRIAME". Acabada la fase de enfriamiento, vuelve automáticamente a arrancar con sus diferentes fases (véase **ARRANQUE a pág. 23**).

11.9 SELECCIÓN DE TEMPERATURA

- Para modificar la temperatura del ambiente hay que pulsar las teclas P1 y P2 según la temperatura deseada visualizando en la pantalla la inscripción "SET TEMP AMBIENTE".
- Para visualizar la temperatura seleccionada, pulsar una vez la tecla P1.

11.10 TEMPERATURA HUMOS

Para verificar la temperatura de los humos a la salida es suficiente pulsar la tecla P2.

11.11 APAGADO

Para apagar la estufa pulsar la tecla P4: aparece la inscripción "LIMPIEZA FINAL". Después de 10 minutos se apaga también el aspirador de humos (eso sucede siempre a pesar del hecho de que la estufa sea caliente o fría). Después en la pantalla se visualiza "APAGADO".



Si el pellet es de mala calidad (contiene aglutinantes, aceites, pinturas, residuos plásticos o es harinoso), durante el funcionamiento se formarán residuos a lo largo del tubo de carga de pellets. Cuando se apaga la estufa estos residuos podrían formar pequeñas brasas que cuando suben a lo largo del tubo podrían alcanzar el pellet en el depósito así carbonizándolo y creando un humo denso y nocivo dentro del lugar. Tener siempre cerrado el depósito con su tapa. Si el tubo es sucio efectuar la limpieza (véase **PREMISA a** pág. 28).

11.12 SET RELOJ

- Pulsar la tecla P3 y después P5 hasta que se visualiza el menú (02) "AJUSTE RELOJ".
- Pulsar una vez P3 (DÍA) y por medio de las teclas P1 y P2 seleccionar el día de la semana (lunes, martes, miércoles, jueves, viernes, sábado, domingo).
- Pulsar por la segunda vez la tecla P3 (HORAS) y por medio de las teclas P1 y P2 seleccionar la hora.
- Pulsar por la tercera vez la tecla P3 (MINUTOS) y por medio de las teclas P1 y P2 seleccionar los minutos.
- Pulsar por la cuarta vez la tecla P3 (DÍA) y por medio de las teclas P1 y P2 seleccionar el día del mes (1, 2, 3 ...29, 30, 31).
- Pulsar por la quinta vez la tecla P3 (MES) y por medio de las teclas P1 y P2 seleccionar el mes:
- Pulsar por la sexta vez la tecla P3 (AÑO) y por medio de las teclas P1 y P2 seleccionar el año.
- Para salir del programa comprimir dos veces P4.

11.13 PROGRAMACIÓN DIÁRIA

Permite de activar, desactivar y programar las funciones del cronotermostato diario. Pulsar la tecla P3 y después la tecla P5 hasta que aparece el menú (03) "AJUSTE PROGRAMA". Pulsar una vez la tecla P3 y usando las teclas P5 y P6 para seleccionar "PROGRAMA DIA". Pulsar una vez la tecla P3 hasta que aparece "PROGRAMA DIARIO". Por medio de las teclas P1 y P2 poner en "OFF" o en "ON".

Es posible programar dos fases de trabajo delimitadas por los horarios programados.

Después del "PROGRAMA DIARIO":

- Pulsar P5: aparece la inscripción "START 1", por medio de las teclas P1 y P2 poner el valor de la hora de encendido o poner en "OFF".
- Pulsar P5: aparece la inscripción "STOP 1", por medio de las teclas P1 y P2 poner el valor de la hora de apagado o poner en "OFF".
- Pulsar P5: aparece la inscripción "START 2", por medio de las teclas P1 y P2 poner el valor de la hora de encendido o poner en "OFF".
- Pulsar P5: aparece la inscripción "STOP 2", por medio de las teclas P1 y P2 poner el valor de la hora de apagado o poner en "OFF".
- Pulsar tres veces la tecla P4 para salir del menú.

11.14 PROGRAMACIÓN FIN DE SEMANA

Permite de activar, desactivar y programar las funciones del cronotermostato por el sábado y el domingo. Pulsar la tecla P3 y después la tecla P5 hasta que aparece el menú (03) "AJUSTE PROGRAMA". Pulsar una vez la tecla P3 y usando las teclas P5 y P6 para seleccionar "PROGRAMA FIN SEMA". Pulsar una vez la tecla P3 hasta que aparece "PROGRAMA FIN SEMA" y por medio de las teclas P1 y P2 poner en "OFF" o en "ON".

Es posible programar dos franjas horarias de funcionamiento delimitadas por los horarios programados y válidas sólo por el sábado y el domingo.

Después del "PROGRAMA FIN SEMA":

- Pulsar P5: aparece la inscripción "START 1 FIN SEMA", por medio de las teclas P1 y P2 introducir el valor de la hora de encendido o poner en "OFF".
- Pulsar P5: aparece la inscripción "STOP 1 FIN SEMA", por medio de las teclas P1 y P2 introducir el valor de la hora de apagado o poner en "OFF".
- Pulsar P5: aparece la inscripción "START 2 FIN SEMA", por medio de las teclas P1 y P2 introducir el valor de la hora de encendido o poner en "OFF".
- Pulsar P5: aparece la inscripción "STOP 2 FIN SEMA", por medio de las teclas P1 y P2 introducir el valor de la hora de apagado o poner en "OFF".

11.15 PROGRAMACIÓN SEMANAL

Permite de activar, desactivar y programar las funciones del cronotermostato semanal (sábado y domingo incluidos). Pulsar la tecla P3 y después la tecla P5 hasta que aparece el menú (03) "AJUSTE PROGRAMA". Pulsar una vez la tecla P3 y por medio de las teclas P5 y P6 seleccionar la inscripción "PROGRAMA SEMANA". Pulsar una vez la tecla P3, aparece la inscripción "CRONO SEMANAL" y por medio de las teclas P1 y P2 poner en "OFF" o "ON".

Es posible programar cuatro franjas de funcionamiento delimitadas por los horarios impostados.

Después del "CRONO SEMANAL":

Pulsar P5: aparece la inscripción "START PROG-1", por medio de las teclas P1 y P2 introducir el valor de la hora de encendido o poner en "OFF".

Pulsar P5: aparece la inscripción "STOP PROG-1", por medio de las teclas P1 y P2 introducir el valor de la hora de apagado o poner en "OFF".

- Comprimir P5: aparece la inscripción "LUNES PROG-1", por medio de las teclas P1 y P2 poner en "OFF" o "ON".
- Comprimir P5: aparece la inscripción "MARTES PROG-1", por medio de las teclas P1 y P2 poner en "OFF" o "ON".
- Comprimir P5: aparece la inscripción "MIERCOL PROG-1", por medio de las teclas P1 y P2 poner en "OFF" o "ON".
- Comprimir P5: aparece la inscripción "JUEVES PROG-1", por medio de las teclas P1 y P2 poner en "OFF" o "ON".
- Comprimir P5: aparece la inscripción "VIERNES PROG-1", por medio de las teclas P1 y P2 poner en "OFF" o "ON".
- Comprimir P5: aparece la inscripción "SABADO PROG-1", por medio de las teclas P1 y P2 poner en "OFF" o "ON".
- Comprimir P5: aparece la inscripción "DOMINGO PROG-1", por medio de las teclas P1 y P2 poner en "OFF" o "ON".

Ahora seguir comprimiendo la tecla P5 y repetir todas las operaciones anteriores por las Prog-2, Prog-3, Prog-4.

- Comprimir tres veces la tecla P4 para salir del menu.

11.16 AJUSTE VENTILADOR

Pulsar la tecla P3 en el menu "AJUSTE VENTILAD" para ver le menu ventilador N. 2.

Pulsar la tecla P1 para ajustar el ventilador N. 2.

Por medio de la función "A" se activan los datos de ventilación prereglados por la fábrica.

(Ejemplo: a la potencia 1 se pueden activar los giros prereglados a potencia 1, a la potencia 2 se activan los giros prereglados a la potencia 2, etc...).

Por medio de la función "1" o "2" o "3" o "4" o "5" el ventilador siempre gira a la potencia elejida. (Ejemplo: si elijen "2", también a la potencia 5 el ventilador sigue girando como si fuera a la potencia "2", etc...).



A la potencia máxima (potencia 5) con los ventiladores a lo minimo (potencia 1) la estufa podría sufrir un sobrecalentamiento haciendo intervenir la alarma "SEGURIDA TERMICA"

11.17 APAGADO DEL FUEGO EN CASO DE INCENDIO

Cuando fuese necesario apagar el fuego despedido por la estufa o por el conducto de humos, utilizar un extintor o pedir la intervención de los bomberos. NO utilizar nunca agua para apagar el fuego en el brasero.

11.18 REABASTECIMIENTO PELLETS



Fig. 31 - Abertura errónea del saco del pellets



Fig. 32 - Abertura correcta del saco del pellets

Hay que evitar de rellenar el depósito del pellet cuando la estufa es encendida.

- No poner en contacto la bolsa del combustible con las superficies calientes de la estufa.
- No verter en el depósito residuos de combustible (brasas no quemadas) del crisol que provienen de deshecho de encendido.



El depósito del pellets tiene siempre que estar cerrado con su tapa.

11.19 MANDO

La estufa puede ser comandada por medio de un mando.



Fig. 33 - Mando

LEYENDA Fig. 33 a pág. 27

Tecla 1	Incrementa la temperatura deseada
Tecla 2	Decrementa la temperatura deseada
Tecla 3	On / off
Tecla 4	Menu
Tecla 5	Desminuye el nivel de potencia de 5 a 1
Tecla 6	Aumenta el nivel de potencia de 1 a 5

12 DISPOSITIVOS DE SEGUREDAD



12.1 PREMISA

Los dispositivos de seguridad tienen la función de prevenir y eliminar los riesgos de daños a personas, animales y cosas.

Es prohibido alterar y ententar arreglarlos por parte de personal no autorizado pues que eso hace caer la garantía y la responsabilidad del fabricante.



Ántes de cualquier intervención dejar que el fuego en la cámara de combustión se baje hasta el apagado y el enfriamiento total y desenchufar siempre la espina de la toma de corriente.

12.2 ALARMA "BLACK OUT"

"ALARMA ACTIVADA" "AL 1 - BLACK OUT": interrupción de la alimentación durante el encendido.

- Reiniciar el error por medio de la tecla P4. La estufa ejecuta una fase de "LIMPIEZA FINAL" y después se pone en "APAGADO".
- Limpiar el brasero y volver a arrancar la estufa por medio de la tecla P4.

12.3 ALARMA "SONDA HUMOS"

Al conducto de salida de humos es conectada una sonda que sigue la temperatura de trabajo.

"ALARMA ACTIVADA" "AL 2 - SONDA HUMOS": la sonda está dañada o desconectada.

- Reiniciar el error por medio de la tecla P4. La estufa ejecuta una fase de "LIMPIEZA FINAL" y después se pone en "APAGADO".
- Verificar la tipología de error según **ALARMAS a pág. 33**.
- Limpiar el brasero y volver a arrancar la estufa por medio de la tecla P4.

12.4 ALARMA "HUMOS CALIENTE"

Si la sonda de humos advierte un temperatura al escape mayor de 180°C, en la pantalla aparece la inscripción "HUMOS CALIENTE". Ahora la cantidad de pellet desminuye a la fase 1.

Esta función tiene el fin de devolver los valores según los datos programados antes. Si por varias razones la temperatura no disminuye sino sube, a 215°C se visualiza la inscripción "ALARMA ACTIVADA" "AL 3 - HUMOS

CALIENTE" y la estufa arranca la fase de apagado.

- Reiniciar el error por medio de la tecla P4. La estufa ejecuta una fase de "LIMPIEZA FINAL" y después se pone en "APAGADO".
- Verificar la tipología de error según **ALARMAS a pág. 33**.
- Limpiar el brasero y volver a arrancar la estufa por medio de la tecla P4.

12.5 **ALARMA "FALHA VEN-HUMO"**

"ALARMA ACTIVADA" "AL 4 - FALLA VEN-HUMO": el aspirador de humos está roto.

- Reiniciar el error por medio de la tecla P4. La estufa ejecuta una fase de "LIMPIEZA FINAL" y después se pone en "APAGADO".
- Verificar la tipología de error según **ALARMAS a pág. 33**.
- Limpiar el brasero y volver a arrancar la estufa por medio de la tecla P4.

12.6 **ALARMA "NO ENCENDID"**

"ALARMA ACTIVADA" "AL 5 - NO ENCENDID": la temperatura no es suficiente para el encendido.

- Reiniciar el error por medio de la tecla P4. La estufa ejecuta una fase de "LIMPIEZA FINAL" y después se pone en "APAGADO".
- Verificar la tipología de error según **ALARMAS a pág. 33**.
- Limpiar el brasero y volver a arrancar la estufa por medio de la tecla P4.

12.7 **ALARMA "NO PELLET"**

Si la sonda de humos advierte una temperatura al escape inferior al umbral mínimo se visualiza la inscripción "ALARMA ACTIVADA" "AL 6 - NO PELLET"

- Reiniciar el error por medio de la tecla P4. La estufa ejecuta una fase de "LIMPIEZA FINAL" y después se pone en "APAGADO".
- Rellenar el depósito.
- Limpiar el brasero y volver a arrancar la estufa por medio de la tecla P4.

12.8 **ALARMA "SEGURIDA TERMICA"**

En el depósito es instalado un termostato de rearme manual que se activa cuando la variación de temperatura del depósito subrepasa los límites permitidos y así se elimina la posibilidad que el pellet pueda incendiarse en el depósito por causa de sobrecalentamiento.

"ALARMA ACTIVADA" "AL 7 - SEGURIDA TERMICA": el termostato interrumpe la alimentación eléctrica a la coclea.

- Reiniciar el error por medio de la tecla P4. La estufa ejecuta una fase de "LIMPIEZA FINAL" y después se pone en "APAGADO".
- Verificar la tipología de error según **ALARMAS a pág. 33**.
- Desenroscar el tapón negro, pulse la tecla y enroscar el tapón de protección.
- Limpiar el brasero y volver a arrancar la estufa por medio de la tecla P4.

12.9 **ALARMA "FALLA PRESION"**

A la caldera es conectado un presostato que controla la depresión.

"ALARMA ACTIVADA" "AL 8 - FALLA PRESION": el presostato interrumpe la alimentación eléctrica a la coclea.

- Reiniciar el error por medio de la tecla P4. La estufa ejecuta una fase de "LIMPIEZA FINAL" y después se pone en "APAGADO".
- Verificar la tipología de error según **ALARMAS a pág. 33**.
- Limpiar el brasero y volver a arrancar la estufa por medio de la tecla P4.

12.10 **ALARMA "PUERTA ABIERTA"**

En la puerta del fuego es instalado un microinterruptor que advierte si está abierta.

"ALARMA ACTIVADA" "AL 9 - PUERTA ABIERTA": la puerta del fuego que no está correctamente cerrada.

- Reiniciar el error por medio de la tecla P4. La estufa ejecuta una fase de "LIMPIEZA FINAL" y después se pone en "APAGADO".
- Verificar la tipología de error según **ALARMAS a pág. 33**.
- Limpiar el brasero y volver a arrancar la estufa por medio de la tecla P4.

13 **MANUTENCIÓN**



13.1 **PREMISA**

Por una larga duración de la estufa, es importante ejecutar periódicamente una limpieza general como indicado en los párrafos bajos descritos.

- Los conductos de evacuación de humos (canal de humo + conducto de chimenea + extremo de chimenea) tienen que estar siempre limpios, barrados y controlados por parte de un especialista autorizado

- en conformidad a las normas locales, con las instrucciones del fabricante y las de su seguro.
- Si no hay normas locales o indicaciones por partes del seguro, hay que ejecutar la limpieza del canal de humo, del conducto de la chimenea y del extremo de la chimenea por lo meno una vez al año.
- Es necesario una vez al año limpiar la chimenea y la cámara de combustión, verificar las guarniciones, ejecutar la limpieza de los motores y de los ventiladores, controlar la parte eléctrica por medio del servicio técnico de asistencia.



Todas esa operaciones tiene que ser programadas con el Servicio de Asistencia Técnica Autorizado.

- Después de un período de no utilización, antes de encender la estufa hay que controlar que no estén obstrucciones en la boquilla de salida de humos.
- Si la estufa está utilizada continuamente y mucho, toda la implantación (chimenea incluida) tiene que ser limpiada y controlada más frecuentemente.
- Para la reposición de partes dañadas pedir el repuesto original al Revendedor Autorizado.



Ántes de cualquiera intervención dejar que el fuego en la cámara de combustión se baje hasta el apagado y el enfriamiento total y desenchufar siempre la espina de la toma de corriente.

13.2 LIMPIEZA DEL BRASERO Y CAJON DE CENIZAS



Cada 2 días hay que proveer a la limpieza del brasero y del cajón de cenizas.

- Abrir la puerta.



Fig. 34 - Extracción del brasero



Fig. 35 - Limpieza del brasero

- Sacar el brasero (véase Fig. 34 a pág. 29) de su alojamiento y vaciarlo de la ceniza.
- Si es necesario limpiar con un objeto puntiagudo los agujeros obstruidos de incrustaciones (véase Fig. 35 a pág. 29).



Fig. 36 - Limpieza alojamiento cajón de cenizas



Fig. 37 - Limpieza alojamiento brasero



Fig. 38 - Limpieza con escobilla

- Limpiar y aspirar también la garganta del brasero y la garganta del cajón de cenizas de eventuales cenizas acumulada en su interior (véase Fig. 36 a pág. 29 y Fig. 37 a pág. 29).
- Limpiar también el orificio de salida de pellet con una escobilla (véase Fig. 38 a pág. 29).
- Hay que poner las cenizas en un contenedor metálico con una capa hermética, el mismo contenedor no tiene nunca estar en contacto con materiales combustibles (por ejemplo puesto sobre un suelo de leño), pues la ceniza al interior mantiene por largo tiempo las brasas encendidas.
- Sólo cuando la ceniza es apagada se puede tirar con los residuos orgánicos.
- Poner atención a la flama si se vuelve de tonalidades rojas, si es débil o si emite humo negro: en este caso el quemador es incrustado y necesita ser limpiado. Si es consumado tiene que ser substituido.

13.3 LIMPIEZA DEPÓSITO Y COCLEA



Por cada reabastecimiento, hay que controlar si está harina, serrín o otros residuos en el hundo del depósito. Si están, esos tienen que ser sacados por medio de una aspiradora de polvo (véase **Fig. 39 a pág. 30**).



Fig. 39 - Limpieza depósito y coclea



La parrilla de protección para las manos nunca tiene que ser sacada de su alojamiento. Limpiar el hundo del depósito y la parte visible de la coclea exclusivamente como se ve en la foto (véase **Fig. 39 a pág. 30**).



Si la coclea está bloqueada por un objeto extraño (por ejemplo: clavos), o si necesita ser limpiada, NO hay que remover la protección para las manos y NO hay que tocar la coclea. Llamar el servicio de Asistencia Técnica.



La protección para las manos puede ser sacada sólo por parte de un Técnico especializado.

13.4 LIMPIEZA CAMARA DE HUMOS



Cada 4/8 semanas hay que proveer a la limpiadura de la garganta de humos.

- Remover el panel frontal izquierdo como en **ENSAMBLAJE PANELES a pág. 17**.



Fig. 40 - Extracción panel paracolor



Fig. 41 - Extracción panel de inspección

- Destornillar los 6 tornillos del panel cincato paracolor (véase **Fig. 40 a pág. 30**).
- Destornillar los 6 tornillos del panel de inspección (véase **Fig. 41 a pág. 30**).



Fig. 42 - Limpieza con escobilla



Fig. 43 - Limpieza cámara de humos

- Limpiar los 2 canales interiores de pasaje humos con una escobilla (véase Fig. 42 a pág. 31).
- Limpiar aspirando las cenizas que se han acumulado en el interior (véase Fig. 43 a pág. 31).
- Después de la limpieza repetir la operación inversa y verificar la integridad y la eficiencia del junto y si es necesario proveer a su sustitución por parte de un Técnico Autorizado.

13.5 LIMPIEZA DEL CONDUCTO DE HUMOS



Cada mes se hay que proveer a la limpieza de la implantación de escargo.



Fig. 44 - Limpieza canal de humos

- Quitar el tapón de inspección del acuerdo a T (véase Fig. 44 a pág. 31).
- Aspirar la ceniza que se ha acumulado en el interior.
- Después de la limpieza repetir la operación inversa para comprobar la integridad y la eficiencia de la junta: si es necesario, hay que sustituirlo.



Es importante para sellar la tapa otra manera humos nocivos se extenderán en la habitación.

13.6 LIMPIEZA DEL ASPIRADOR DE HUMOS



Limpiar cada año el aspirador de humos de cenizas o polvo que provocan un desequilibrio de las palas y un ruido mayor.



Puesto que esa operación es muy delicada, tiene que ser ejecutada por parte de un Técnico especializado.



Fig. 45 - Limpieza del aspirador de humos: fase 1



Fig. 46 - Fase 2



Fig. 47 - Fase 3

- Seguir el procedimiento como es descrito en **Fig. 45 a pág. 32**, **Fig. 46 a pág. 32** y **Fig. 47 a pág. 32**.



13.7 LIMPIEZA VENTILADOR AMBIENTE

Limpia cada año el ventilador ambiente de cenizas o polvos que provocan un desequilibrio de las palas y un mayor ruido.



Pues que esa operación es muy delicada tiene que ser ejecutada por parte de un técnico autorizado.



Fig. 48 - Limpieza ventilador ambiente

- Sacar el panel izquierdo y aspirar la ceniza y el polvo que se han acumulado al interior (véase **Fig. 48 a pág. 32**).



13.8 LIMPIEZA ANUAL DE LOS CONDUCTOS DE HUMOS

Limpia cada año el hollín por medio de escobillas.

La limpieza tiene que ser ejecutada por parte de un Deshollinador especializado que se ocupará de limpiar el canal de humo, el conducto de chimenea y el extremo de chimenea, de verificar su rendimiento y de expedir una declaración escrita que comprueba que la implantación está segura. Esa operación tiene que ser ejecutada por lo menos una vez al año.

13.9 LIMPIEZA GENERAL



Para la limpieza de las partes interiores y exteriores de la estufa no se pueden utilizar pajas de acero, ácido muriático o otros productos corrosivos y abrasivos.

13.10 LIMPIEZA DE LAS PARTES BARNIZADAS



Para la limpieza de las partes de metal barnizado utilizar un paño blando. No utilizar nunca sustancias desengrasantes, alcohol, diluyentes, acetona, gasolina que dañan sin remedios algunos la barniz.

13.11 SUBSTITUCIÓN DE LAS JUNTAS

Si la juntas de la puerta del fuego, del depósito o de la cámara de humos se dañan, hay que sustituirlas por parte de un técnico autorizado al fin de garantizar el buen funcionamiento de la estufa.



Utilizar sólo repuestos originales.

13.12 LIMPIEZA DEL CRISTAL

La vitrocerámica de la puerta resiste hasta 700°C pero no a los choques térmicos. La eventual limpieza con los productos en comercio para cristales tiene que ser efectuada con el cristal frío para que eso no explote.



Es aconsejable limpiar el cristal de la puerta fuego todos los días!

14 EN CASO DE ANOMALIAS



14.1 ALARMAS































Antes de cada inspección y/o intervención por parte de un Técnico Autorizado, el Técnico tiene que verificar si los parámetros de la tarjeta electrónica correspondan a los de la tabla de referencia que posee.



En caso de dudas sobre el uso de la estufa, llamar SIEMPRE el Técnico Autorizado para evitar daños irreparables!

ALARMA	CAUSA	SOLUCIÓN	INTERVENCIÓN
AL 1 - BLACK OUT	Interrupción de energía eléctrica en fase de encendido.	Limpiar el brasero y volver a encender.	
AL 2 - SONDA HUMOS	Sonda de temperatura desconectada	Revisar la estufa.	
	Sonda de temperatura de humos defectuosa	Sustituir la sonda de humos.	

ALARMA	CAUSA	SOLUCIÓN	INTERVENCIÓN
AL 3 - HUMOS CALIENTE	Sonda de humos defectuosa	Sustituir la sonda de humos.	
	Tarjeta electronica defectuosa	Sustituir la tarjeta electrónica.	
	El ventilador scambiator ambiente no funciona	Sustituir el ventilador scambiator ambiente.	
	El valor de carga del pellet es demasiado alto a la "fase 5"	Reglar la carga de pellets.	
AL 4 - FALLA VEN-HUMO	Aspirador de humos fallo	El pellets puede quemar también gracias a la depresión del conducto de la chimenea sin la ayuda del aspirador. Hacer sustituir el aspirador a medida. Puede ser nocivo por la salud hacer funcionar la estufa sin aspirador.	
AL 5 - NO ENCENDID	Depósito vacío	Rellenar el depósito.	
	El brasero no ha sido limpiado	Limpiar el brasero.	
	El umbral de encendido no ha sido alcanzado a la sonda	Limpiar el brasero y volver a encender. (Si el problema permanece llám un Técnico Autorizado).	
	Bujía de encendido defectuosa	Sustituir la resistencia del encendedor.	
	Temperatura externa demasiado fría	Volver a arrancar la estufa.	
	Pellet humedo	Controla si el pellets es mantenido en un lugar seco.	
	Sonda térmica boqueada	Sustituir la sonda térmica.	
	Tarjeta electrónica defectuosa	Sustituir la tarjeta electronica.	
AL 6 - NO PELLET	Depósito vacío	Rellenar el depósito.	

ALARMA	CAUSA	SOLUCIÓN	INTERVENCIÓN
AL 7 - SEGURIDA TERMICA	Exceso de temperatura de la caldera	Dejar que la estufa se enfríe. (Si el problema permanece llamar un Técnico Autorizado).	
	El ventilador scambiator ambiente no funciona	Sustituir el ventilador ambiente.	
	Interrupción de corriente momentánea	La falla de tensión en el funcionamiento causa un sobrecalentamiento de la caldera y la intervención del termostato de rearme manual. Dejar enfriar y volver arrancar la estufa.	
	Termostato de rearme manual defectuoso	Sustituir el termostato de rearme manual.	
	Tarjeta electronica defectuosa	Sostituir la tarjeta electronica.	
AL 8 - FALLA PRESION	Escape obstruido	El escape ed totalmente o parcialmente obstruido. Llamar un Deshollinador Especializado que ejecute un control a partir del escape de la estufa hasta el extremo de la chimenea. Proveer a medida a la limpieza. Puede ser nocivo por la salud hacer funcionar la estufa con la chimenea obstruida.	
	Aspirador de humos fallo	El pellets puede quemar también gracias a la depresión del conducto de la chimenea sin la ayuda del aspirador. Hacer sustituir el aspirador de humos a medida. Puede ser nocivo por la salud hacer funcionar la estufa sin aspirador.	
	Boquilla obstruida	Limpiar el la boquilla porta-goma.	
	Presostato defectuoso	Sustituir el presostato.	
	Tarjeta electronica defectuosa	Sustituir la tarjeta electronica.	
	Longitud de la chimenea excesiva	Llamar un Deshollinador Especializado y controlar que el escape sea conforma a las normas: véase CHIMENEA a pág. 5.	
AL 9 - PUERTA ABIERTA	Condiciones meteorologicas desfavorables	En caso de fuerte viento puede ser que hay una presión negativa a la chimenea. Controlar y volver a encender la estufa.	
	La puerta del fuego no está correctamente cerrada	Cerrar la puerta del fuego correctamente y controlar que las juntas no sean deterioradas.	
	Microrruptor de la puerta del fuego fallo o defectuoso	Sustituir el microrruptor de la puerta del fuego.	

14.2 RESOLUCIÓN DE LOS PROBLEMAS









ES



















Antes de cada inspección y/o intervención por parte de un Técnico Autorizado, el Técnico tiene que verificar si los parámetros de la tarjeta electrónica correspondan a los de la tabla de referencia que posee.



En caso de dudas sobre el uso de la estufa, llamar SIEMPRE el Técnico Autorizado para evitar daños irreparables!

PROBLEMA	CAUSA	SOLUCIÓN	INTERVENCIÓN
La pantalla de control no se enciende	La estufa está sin alimentación eléctrica	Controlar que el enchufe sea insertada en la red.	
	El fusible de protección de la tarjeta se ha quemado	Sustituir el fusible de protección en la tarjeta (4A-250V).	
	Pantalla de control defectuosa	Sustituir la pantalla de control.	
	Cable flat defectuoso	Sustituir el cable flat.	
	Tarjeta electrónica defectuosa	Sustituir la tarjeta electrónica.	
El pellets no alcanza la cámara de combustión	Depósito vacío	Rellenar el depósito.	
	Coclea bloqueada por un objeto extraño (por ejemplo clavos)	Limpiar la coclea.	
	Motoreductor coclea roto	Sustituir el motoreductor.	
	Controlar si en la pantalla hay alguna "ALARMA ACTIVADA"	Revisar la estufa.	

PROBLEMA	CAUSA	SOLUCIÓN	INTERVENCIÓN
El fuego se apaga y la estufa se para	Depósito vacío	Rellenar el depósito.	
	Coclea bloqueada por un objeto extraño (por ejemplo clavos)	Limpiar la coclea.	
	Pellets de mala calidad	Probar otros tipos de pellets.	
	Valor de carga del pellet demasiado bajo en la "fase 1"	Regular la carga de pellets.	
	Controlar si en la pantalla hay alguna "ALARMA ACTIVADA"	Revisar la estufa.	
Estufa a la máxima potencia y inscripción en la pantalla "LIMPIEZA QUEMADOR"	Limpieza brasero automática	La estufa es a lo mínimo, aspiración de humos a lo máximo. NINGUN PROBLEMA!	
Las flamas son débiles y de color naranja, el pellets no se quema bien y el vidrio se sucia de negro.	Aire de combustión no suficiente	Controlar lo que sigue: posibles obstrucciones contra la entrada del aire comburente por la parte posterior o por abajo de la estufa; orificios obstruidos de la parrilla del brasero y/o del brasero con demasiado cenizas. Limpiar las palas del aspirador y el caracol.	
	Escape obstruido	La chimenea de escape está parcialmente obstruida. Llamar un Deshollinador experto que ejecute un control a partir del escape de la estufa hasta el extremo de la chimenea.	
	Estufa obstruida	Limpiar el interior de la estufa.	
	Aspirador de humos roto	El pellet puede quemar también gracias a la depresión del conducto de la chimenea sin la ayuda del aspirador. Sustituir el aspirador de humos a medida. Puede ser nocivo por la salud hacer funcionar la estufa sin aspirador de humos.	
El ventilador scambiator sigue girando también si la estufa se ha enfriado	Sonda de temperatura de humos defectuosa	Sustituir la sonda de humos.	
	Tarjeta electrónica defectuosa	Sustituir la tarjeta electrónica.	
Cenizas en torno de la estufa	Juntas de la puerta defectuosas o rotas	Sustituir las juntas.	
	Conductos del canal de humos no herméticos	Contactar un Deshollinador Experto que provee a medida a sellar las juntas con la silicona de altas temperaturas y/o a la sustitución de los tubos con otros que sean conforme a las normas. La canalización no hermética de los tubos puede ser nociva por la salud.	

PROBLEMA	CAUSA	SOLUCIÓN	INTERVENCIÓN
Estufa a la máxima potencia y inscripción en la pantalla "TRABAJO MODULACI"	Temperatura ambiente alcanzada	La estufa es a lo mínimo. NINGUN PROBLEMA!	
Estufa a la máxima potencia y inscripción en la pantalla "HUMOS CALIENTE"	Temperatura límite salida de humos alcanzada	La estufa es a lo mínimo. NINGUN PROBLEMA!	
Estufa a la máxima potencia y inscripción en la pantalla "SERVICE"	Aviso de mantenimiento periódico (que no bloquee)	Cuando al encender aparece este mensaje intermitente, significa que han terminado las horas de funcionamiento preestablecidas antes del mantenimiento. Contacte el centro de asistencia.	

15 DATOS TÉCNICOS



15.1 INFORMACIÓN PARA LAS REPARACIONES

Damos algunas indicaciones para el Técnico Especializado que hay que considerar por el acceso a las partes mecánicas de la estufa.

- Para la sustitución de los fusibles en la toma de corriente que se encuentra debajo de la estufa, abrir la ventanilla con la ayuda de un destornillador (véase **Fig. 49 a pág. 38**) y extraer los fusibles que tienen que ser cambiados.



Fig. 49 - Ventanilla con los fusibles de remover

Proceder como sigue:

- Sacando el panel izquierdo se puede tener acceso a los siguientes componentes: enlace del tubo en silicona del presostato, al aspirador de humos y al ventilador del ambiente.
- Sacando el panel derecho se puede tener acceso a los siguientes componentes: sonda ambiente, motorreductor, rearme manual térmico.
- Sacando el panel de inspección del compartimiento eléctrico se puede tener acceso a los siguientes componentes: presostato, sonda termica, tarjeta electrónica y bujía de encendido.
- Para la sustitución y/o la limpieza de la coclea, es necesario destornillar los tres tornillos del motorreductor y desfilarlo, destornillar los dos tornillos que se encuentran bajo del motorreductor, quitar la protección para las manos que está en el depósito, después destornillar el perno interior de la coclea.
- Para volver a montar todo proceder de manera opuesta.

15.2 CARACTERÍSTICAS

ES

DESCRIPCIÓN	LEAN PLUS 9 kW
ANCHURA	93,2 cm
PROFUNDIDAD	26,3 cm
ALTURA con soporte	116,6 cm
PESO con soporte	125 kg
POTENCIA TÉRMICA INTRODUCIDA (Mín/Máx)	2,6 - 9,8
POTENCIA TÉRMICA NOMINAL (Mín/Máx)	2,4 - 9 kW
EFICIENCIA (Mín/Máx)	92 - 92,5 %
TEMPERATURA DE HUMOS (Mín/Máx)	82 - 155 °C
CARGA MÁXIMA DE HUMOS (Mín/Máx)	3,3 - 5,63 g/s
EMISIONES CO (13% O ₂) (Mín/Máx)	0,027 - 0,008 %
EMISIONES OGC (13% O ₂) (Mín/Max)	3 -1 mg/Nm ³
EMISIONES NO _x (13% O ₂) (Max)	129 mg/Nm ³
CONTENIDO medio de POLVOS al 13% O ₂ (Máx)	2 mg/Nm ³
DEPRESIÓN DE LA CHIMENEA (Mín/Máx)	10 - 11 Pa
DISTANCIA MINIMA de seguridad de materiales inflamables	300 mm
EN CONDUCTO DE CHIMENEA COMPARTIDO	NO
DIAMETRO DE ESCARGO DE HUMOS	Ø80 mm
COMBUSTIBLE	Pellet Ø6-7 mm
PODER CALORÍFICO PELLETS	5 kWh/kg
HUMEDAD PELLETS	≤ 10%
VOLÚMEN CALENTABLE 18/20°C Coeff 0.045 kW (Mín/Máx)	58 - 216
CONSUMO HORARIO (Mín/Máx)	0,5 - 1,97 kg/h
CAPACIDAD DEL DEPÓSITO	18 kg
AUTONOMIA (Mín/Máx)	36 - 9 h
ALIMENTACIÓN	230 V - 50 Hz
POTENCIA ABSORBIDA (Máx)	350
POTENCIA ABSORBIDA RESISTENCIA DEL ENCENDEDOR	300 W
TOMA DE AIRE EXTERNA MÍNIMA (SECCIÓN LÍMITE ÚTIL)	80 cm ²
ESTUFA ESTANCA	NO
TOMA DE AIRE EXTERIOR PARA ESTUFA ESTANCA	-

**ESTUFAS DE PELLET · ESTUFA DE LEÑA · COCINAS DE LEÑA
TERMOESTUFAS · ESTUFAS INSERTABLES**

**ESTUFAS A PELLETS · ESTUFAS A LENHA · FOGÕES A LENHA
THERMOESTUFAS · LAREIRAS A PELLETS**

CADEL srl

FREEPOINT by Cadel

Via Foresto Sud, 7
31025 Santa Lucia di Piave (TV) - ITALY

tel. +39.0438.738669

fax +39.0438.73343

www.cadelsrl.com



890140280

Partner of:



Rev.00 - 2014